

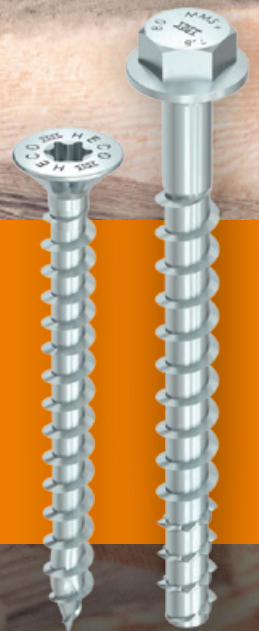

# HECO-Schrauben

Catalogue produits 2026







## Connecter et créer de l'enthousiasme.

En tant que fabricant et fournisseur de vis et de systèmes de fixation, nous avons une vision : créer des connexions et susciter de l'enthousiasme. Au fil des années, HECO a contribué à enrichir le monde de la fixation avec de véritables innovations. Que ce soit avec le développement de la vis d'ancrage MULTI-MONTI qui a révolutionné les fixations dans le béton ou avec la HECO-TOPIX-plus et ses caractéristiques uniques, nous avons toujours réussi à mettre à votre disposition des produits offrant de réels atouts pour votre travail quotidien. Des atouts qui vous facilitent le travail et rendent les connexions plus fiables. Ce catalogue de produits témoigne à nouveau de notre capacité en termes d'innovation.

C'est pourquoi nous avons restructuré ce dernier : le tri ne se fait plus par familles de produits, mais par applications. Les chapitres, également identifiés par la barre de couleur en haut de la page, sont désormais organisés comme suit :

- Vis à bois universelles
- Vis pour la construction bois
- Vis pour béton et maçonnerie
- Fixations pour les terrasses
- Assortiments de vis
- Embouts et porte-embouts

Les accessoires adaptés sont dorénavant directement associés à la gamme de produits correspondante, à l'exception des embouts et porte-embouts qui sont répertoriés dans un chapitre séparé. Vous trouverez ainsi plus rapidement et plus facilement les vis dont vous avez besoin en fonction de leur application. Les nouveaux produits sont marqués « Nouveau » et sont ainsi facilement identifiables au sein des gammes.

Autre nouveauté : un aperçu de notre vaste offre de services (voir p. 6). Du logiciel de dimensionnement à la formation en

passant par les services digitaux, nous vous accompagnons dans votre travail quotidien. Sollicitez-nous afin de bénéficier de ces services.

Les caractéristiques innovantes de HECO-TOPIX-plus - « GripFit », « MagicClose » et « PerfectPitch » sont mis en évidence par des icônes afin que vous puissiez reconnaître les caractéristiques des produits. De même, vous pouvez voir les nombreuses possibilités d'application et les homologations de nos ancrés-béton MULTI-MONTI-plus éprouvés grâce aux pictogrammes correspondants. Les tailles d'entraînement sont indiquées par un système de code couleur que l'on retrouve également sur la boîte de vis ainsi que sur les embouts HECO.

Les QR-codes présents sur de nombreuses pages du catalogue, constituent une autre amélioration utile. Scannez-les avec votre smartphone ou votre tablette pour accéder directement à notre chaîne YouTube et visionner nos vidéos explicatives sur les produits et applications.

Par ailleurs, la version PDF interactive de notre nouveau catalogue offre encore plus de confort : en cliquant sur les différentes références, vous accédez à la description détaillée des produits souhaités et à la documentation correspondante sur notre site web.

Ces compléments font du présent catalogue un ouvrage de référence interactif qui vous permettra de choisir encore plus facilement le bon produit. Nous vous souhaitons beaucoup de réussite dans la mise en œuvre de vos projets et avec les systèmes de fixation HECO.

Cordialement,  
**Votre équipe HECO**

## HECO au fil du temps

La « success story » de l'entreprise HECO commence dans les appartements privés du bricoleur de Schramberg Karl Hettich. Celui-ci invente un automatisme de pliage pour la fabrication des échappements d'horloge tels qu'ils sont utilisés dans l'industrie horlogère de Schramberg. Après le décès précoce du père, les fils de Karl Hettich développent l'affaire florissante.

En 1936, l'entreprise Hettich se lance également dans la production de vis. Ludwig Hettich, petit-fils du fondateur de l'entreprise, reprend en 1967 la production de vis de la société Franz Hettich KG et crée la société Ludwig Hettich & Co. Schraubenfabrik, ce qui marque l'avènement de HECO !

Suite au décès de Ludwig Hettich en 1975, la quatrième génération représentée par l'ainé Stefan Hettich reprend la direction de l'entreprise. Stefan Hettich mise sur le développement étendu de la marque HECO, et optimise les procédés de fabrication et la logistique. En 2006 son frère Guido Hettich renforce l'équipe HECO en tant qu'associé gérant supplémentaire de l'entreprise.

Aujourd'hui plus de 400 personnes développent, produisent et commercialisent des vis innovantes et des éléments de fixation utilisés mondialement avec beaucoup de succès et reconnus pour leurs haute qualité et grande sûreté.



Le siège social à Schramberg-Sulgen



La société à Câmpia Turzii, en Roumanie



Le centre logistique à Schramberg-Sulgen

### 1888

Karl Hettich invente un appareil de pliage dédié aux échappements d'horloge et pose ainsi la première pierre d'une longue tradition d'entreprise. A sa demande, toute sa famille participe à la production.

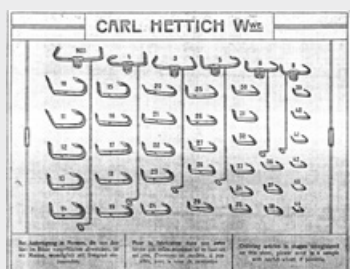

Le départ : l'ancre produite sur l'appareil de pliage développé par Karl Hettich pour l'industrie horlogère de la Forêt Noire

### 1936

L'entreprise familiale Hettich démarre la production de vis

### 1967

Ludwig Hettich reprend la production de vis de la société Franz Hettich KG qui devient Ludwig Hettich & Co. Schraubenfabrik

### 1971

L'entreprise emménage dans les nouveaux locaux de production et bâtiments administratifs de Schramberg-Sulgen

### 1975

Après le décès du fondateur de l'entreprise, la nouvelle génération, et en particulier Stefan Hettich, reprend la direction de la société HECO

### 1978

L'entreprise présente la vis pour panneaux d'agglomérés **HECO-FIX®**. Cette dernière marque l'avènement de la marque HECO



**Karl HETTICH** - Fondateur de l'entreprise familiale



**Vers 1895** – Premier siège social de l'entreprise familiale Hettich



**Ludwig HETTICH** - Fondateur de la société actuelle HECO-Schrauben GmbH & Co.KG



**1967** – Premier siège social de la société HECO-Schrauben GmbH & Co. KG

**1989**

HECO crée son propre atelier d'outillage comme base pour le développement et la production de vis innovantes

**2000**

Présentation de la vis à bois **HECO-TOPIX®**

**2010**

Présentation de la vis **HECO-UNIX**

**2016**

Présentation de la nouvelle vis d'ancrage **MULTI-MONTI®-plus**

**1990**

Présentation de la première vis développée chez HECO : la vis universelle **HECO-FIX-plus®**

**2004**

Création du bureau commercial HECO-France sarl en France

**2014**

Inauguration du centre logistique à Schramberg-Sulgen

**2020-2021**

Remplacement des gammes de vis à bois d'origine par la nouvelle gamme standardisée de vis à bois **HECO-TOPIX®-plus**

**1995**

Présentation de l'ancre-vis **MULTI-MONTI®** pour laquelle HECO reçoit le prix de l'innovation du Land du Bade-Wurtemberg deux ans plus tard

**2009**

Création du site de production S.C. HECO SCHRAUBEN S.R.L. en Roumanie

**2015**

Lancement de la nouvelle vis **HECO-UFIX®** MDF et début de la coopération avec SFS Group AG

**2024**

Lancement de la nouvelle gamme de **vis à filetage total HECO-TOPIX®-plus pour la construction bois**, avec des longueurs allant jusqu'à 800 mm

### Des solutions de pro pour les pros !

Nous avons à cœur de vous offrir le meilleur support possible et de répondre à toutes vos questions. Que vous ayez besoin de conseils pour votre prochain projet, que vous deviez trouver une solution à des problèmes techniques ou que vous ayez des questions sur notre logiciel de dimensionnement « HCS », nous sommes là à vos côtés. Notre équipe d'experts met à votre disposition ses connaissances et son expérience car nous comprenons que votre temps est précieux. C'est pourquoi nous attachons une grande importance à un temps de réaction rapide et à des solutions efficaces.



Vous trouverez également tous les services sur :  
[www.heco-schrauben.fr/Service](http://www.heco-schrauben.fr/Service)

Notre service technique est à votre disposition :  
**Tél : +33(0)565419192**  
**E-mail: [technique-france@heco.fr](mailto:technique-france@heco.fr)**



### Logiciel et service de dimensionnement

Les modules du logiciel de dimensionnement HECO-HCS 4.0 vous permettent de planifier votre projet en optimisant les coûts et en réalisant les travaux en toute conformité. Nos experts techniques sont à votre disposition pour vous aider dans la pré-étude de vos projets.

Vous trouverez les formulaires de dimensionnement sur notre site Internet en suivant le lien :  
[www.heco-schrauben.fr/Service/Dimensionnement](http://www.heco-schrauben.fr/Service/Dimensionnement)  
Remplissez-les et envoyez-les à :  
[technique-france@heco.fr](mailto:technique-france@heco.fr)



Vous trouverez plus d'informations sur le logiciel de dimensionnement HECO-HCS 4.0 en page 8.

### Manuel technique

Cet ouvrage de référence complet fournit un aperçu rapide des données de performance de nos systèmes de fixation et aborde les applications les plus courantes. Les tableaux de charge qu'il contient sont basés sur les données de performance des homologations ETA correspondantes et sont directement indiqués comme valeurs de dimensionnement, conformément à l'Eurocode 5 pour la construction bois.

Vous pouvez télécharger le manuel ici :  
[www.heco-schrauben.fr/Service/Manuel-technique](http://www.heco-schrauben.fr/Service/Manuel-technique)





## Base de données BIM/CAD

Dans notre base de données BIM/CAD, les utilisateurs et les planificateurs trouvent des données CAO compatibles BIM en 2D et 3D. Les données peuvent être téléchargées gratuitement dans près de 100 formats différents, ce qui permet de prendre en charge tous les systèmes de CAO courants. En outre, les données de produits sont disponibles en deux niveaux de détail (LOD).

Vous trouverez la base de données BIM/CAD sur le site :

[www.heco-schrauben.fr/Service/Base-de-donnees-BIM-CAD](http://www.heco-schrauben.fr/Service/Base-de-donnees-BIM-CAD)



## Catalogue de produits en ligne

Découvrez notre catalogue de produits en ligne, votre outil complet pour trouver la vis adaptée à vos besoins. Que vous recherchiez une application ou directement un type de vis spécifique, vous trouverez facilement les références qui vous conviennent grâce à une navigation conviviale et à des informations détaillées sur les produits.

Vous trouverez le catalogue de produits en ligne sous :

[www.heco-schrauben.fr/Produits](http://www.heco-schrauben.fr/Produits)



## Espace de téléchargement

Notre espace de téléchargement regroupe les documents techniques, les brochures, les catalogues et les homologations. Vous y trouverez toutes les informations importantes. Grâce à la fonction de recherche et de filtrage intuitive, l'accès aux documents est rapide et facile. Profitez de notre service et rendez votre projet encore plus efficace !

Vous trouverez l'espace de téléchargement sous :

[www.heco-schrauben.fr/Service/Espace-de-telechargement](http://www.heco-schrauben.fr/Service/Espace-de-telechargement)



# Logiciel de mesure HECO-HCS 4.0

## Informations produit

- Une aide à la planification professionnelle
- Calcul de produits HECO\*
- Outils:
  - Dimensionnement de chevilles
  - Fixation de balustres
  - Isolation de chevrons de toitures
  - Contrôle de levage
  - Dimensionnement de construction bois
  - Dimensionnement de façades
  - etc.
- 17 outils différents sont disponibles
- Manipulation facile
- Impression avec des croquis de mise en place
- Le logiciel HECO®-HCS est disponible gratuitement en téléchargement sur notre site

## Les outils de mesures professionnels





## Les outils de calcul (exemples)

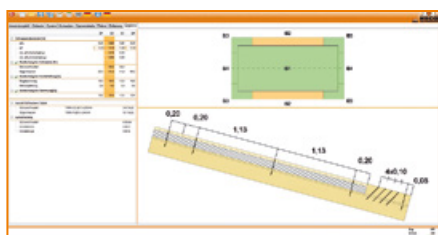

Isolation de toitures

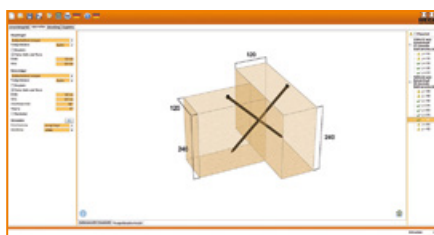

Liaison poutre maîtresse/secondaire



Fixation de balustrades

9



**Description :** Logiciel de mesure HECO-HCS 4.0,  
en téléchargement sur [www.heco-schrauben.fr](http://www.heco-schrauben.fr)

### Qualité confirmée !

À l'échelle internationale, les vis HECO sont synonymes de sécurité et de fiabilité en matière de technique de fixation. Afin de toujours pouvoir satisfaire nos propres exigences en termes de qualité, nous soumettons nos nouveaux produits à des tests approfondis avant de les lancer sur le marché. L'important ici pour HECO est de garantir pour tous les produits un standard de qualité et de sécurité d'un haut niveau constant qui est régulièrement confirmé par des laboratoires d'essais externes.

L'Agrément Technique Européen (ATE), la certification généralement reconnue pour l'évaluation des performances techniques d'un produit de construction, est une référence essentielle dans le cadre du processus d'homologation des vis. Les certificats ATE

délivrés par des organismes d'évaluation technique (p. ex. DIBt) nous permettent d'apposer en tant que fabricant le marquage CE sur nos produits de fixation et, ainsi, d'accéder sans restrictions au marché européen. En plus des homologations générales délivrées par les services de la construction, ces attestations confirment notre force d'innovation et signalent au client qu'il peut toujours compter sur la fiabilité et la sécurité des produits HECO.

Nous vous présentons ci-contre les logos importants se trouvant dans ce catalogue pour les différents groupes de produits. Vous aurez ainsi une vue d'ensemble concise des homologations délivrées pour nos vis et trouverez rapidement le produit que vous cherchez.



## Évaluation Technique Européenne (ATE)

Le marché européen des moyens de fixation requiert dans de nombreux cas le marquage CE. La conformité CE exige une Évaluation Technique Européenne (ATE) portant sur toutes les caractéristiques techniques d'un produit de construction. Les déclarations des performances correspondantes (DoP – Declaration of Performance) sont également disponibles pour tous les produits agrémentés.



## Agrément général technique / Autorisation générale de type de construction

Les produits et groupes de produits signalés par un cercle rouge sont ceux pour lesquels l'Institut allemand des techniques du bâtiment (DIBt) a délivré un agrément national technique (agrément valable pour le marché allemand). Cette autorisation atteste que l'objet de la réglementation est conforme aux prescriptions des règlements de construction des Länder allemands. Un marquage supplémentaire éventuel « Ü » indique la conformité avec les exigences définies dans l'agrément ainsi qu'avec la spécification technique du produit déposée auprès du DIBt. Ce marquage précise également l'organisme de contrôle externe chargé de vérifier le respect de ces exigences.



## Certification SKH

Le sigle SKH est une certification que l'on rencontre sur le marché néerlandais. Avec ce certificat, la fédération « Stichting Keuringsbureau Hout » (SKH) vise à améliorer l'assurance qualité dans les secteurs de la construction qui utilisent le bois et les produits dérivés du bois. Les produits certifiés SKH indiquent que leur fabricant s'est soumis au système de contrôle des Pays-Bas et satisfait aux réglementations en vigueur dans le pays.



## Logo «Sprinkler»

Les vis d'ancrage MULTI-MONTI portant le logo « Sprinkler » répondent aux exigences relatives à la fixation d'installations de systèmes d'extinction sur plafonds en béton, conformément à la directive VdS CEA 4001. Le logo « Sprinkler » est mis à disposition des fabricants de chevilles et de systèmes de fixation par l'association professionnelle de l'industrie de l'outillage (FWI).

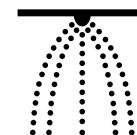

## Résistance au feu

Les vis d'ancrage béton MULTI-MONTI sont classés en différentes catégories de résistance au feu selon leur durée de résistance. Le symbole de la flamme rouge accompagné de la mention « R120 » indique que ces produits sont hautement résistants au feu. Cela confirme que l'élément fixé (par exemple un chemin de câbles) conserve sa capacité portante pendant 120 minutes en cas d'incendie.



## Agrément sismique

Le symbole sismique illustre la fiabilité de nos vis d'ancrage béton MULTI-MONTI-plus en cas d'effet sismique. L'aptitude et la performance des vis d'ancrage béton dans les catégories de performance sismique C1/C2 font partie des agréments ETA correspondants.



## Informations supplémentaires

Vous pouvez consulter tous les certificats d'homologation de nos produits HECO certifiés également en ligne sur notre site: <https://www.heco-schrauben.fr/Service/Espace-de-telechargement>



Téléchargement

Pour de plus amples informations sur nos produits, consultez :

[www.youtube.com/HECO-Schrauben](http://www.youtube.com/HECO-Schrauben)

Ou directement sur le site de HECO :

E-mail : [technique@heco.fr](mailto:technique@heco.fr)

Téléphone du service technique d'application : +33(0)565419192



Chaîne YouTube



## Conditionnement HECO

### Informations produit

#### Boîtes VARIANTA

- Ouverture à l'avant, sous forme de bec verseur
- Prédécoupage d'une ouverture sur le dessus de la boîte
- Etiquettes d'informations sur le devant

#### Boîte à languettes

- Carton ondulé rigide
- Largeur et hauteur uniques
- Un système d'emballage unifié : disponible dans des cartons de suremballage jusqu'à la longueur de vis de 500 mm

#### Petites boîtes SKV

- Ouverture par principe côté gauche avec trou de préhension
- Etiquettes d'informations sur le devant
- Code EAN en haut

#### Seaux PVC

- Résistant aux intempéries
- Peut être refermé grâce à son couvercle
- Le seau est réutilisable
- Conditionnement optimal sur des chantiers

### Bien emballées, tout simplement

Pour le commerce, l'artisanat, l'industrie ou les bricoleurs, HECO® propose une vaste gamme unitaire d'emballages adaptés à chaque application.

#### Bien à l'abri grâce aux cartons de suremballage optimisés

Grâce à un concept bien pensé, les emballages HECO répondent avec cohérence aux critères de transport : les dimensions des cartons d'emballage sont adaptées à la taille standard d'une palette européenne. La largeur est toujours de 20 cm. Sont variables la hauteur ainsi que la longueur du carton avec 30, 40 ou 60 cm. Chaque référence est associée à un carton d'emballage approprié, ce qui détermine le conditionnement par carton et la quantité de vis par carton ou par palette.



Un concept de cartons de suremballage commun pour protéger tous les paquets.

#### Protection par tous les temps

Toutes les boîtes sont laquées. Par conséquent, elles sont extrêmement résistantes à l'humidité et parfaites pour une utilisation sur chantiers.

#### Types de conditionnement :

- Boîtes VARIANTA (VARIANTA)
- Boîtes à languettes (O-BOX)
- Petites boîtes SKV (SKV)
- Seaux PVC



Un laquage de surface donne aux boîtes une forte résistance à l'humidité.

## Boîtes VARIANTA



Catégorie	Boîte d'emballage			Carton de suremballage				
	Longueur [mm]	Largeur [mm]	Hauteur [mm]	Catégorie	Longueur [mm]	Largeur [mm]	Hauteur [mm]	Nb d'unités par carton de suremballage
VAR 1	85	90	75	UK 3	400	200	105	10
VAR 2	150	90	75	UK 5	400	200	160	10
VAR 3	185	90	75	UK 3/UK 6	400	200	105/200	5/10
VAR 4	230	90	75	UK 1	400	200	250	10

## Boîtes à languettes



Catégorie	Boîte d'emballage			Carton de suremballage				
	Longueur [mm]	Largeur [mm]	Hauteur [mm]	Catégorie	Longueur [mm]	Largeur [mm]	Hauteur [mm]	Nb d'unités par carton de suremballage
O150	150	90	75	UK 5	400	200	160	10
O185	185	90	75	UK 3/UK 6	400	200	105/200	5/10
O190	190	90	92	UK 3	400	200	105	4
O290	290	90	92	UK 7	300	200	200	4
O390	390	90	92	UK 3/UK 6	400	200	105/200	2/4
O490	490	90	92	UK 8	600	200	200	4
O590	590	90	92	UK 8	600	200	200	4
O850	850	90	92	-	-	-	-	-
O1150	1150	90	92	-	-	-	-	-

## Petites boîtes SKV



Catégorie	Boîte d'emballage			Carton de suremballage				
	Longueur [mm]	Largeur [mm]	Hauteur [mm]	Catégorie	Longueur [mm]	Largeur [mm]	Hauteur [mm]	Nb d'unités par carton de suremballage
SKV 1	45	60	45	UK 2	400	200	65	24
SKV 2	60	60	45	UK 2	400	200	65	24
SKV 3	85	60	45	UK 3	400	200	105	24
SKV 4	75	90	60	UK 4	400	200	135	20
SKV 5	85	90	75	UK 6	400	200	200	20

## Seaux PVC



Catégorie	Boîte d'emballage			Carton de suremballage				
	Longueur [mm]	Largeur [mm]	Hauteur [mm]	Catégorie	Longueur [mm]	Largeur [mm]	Hauteur [mm]	Nb d'unités par carton de suremballage
H1	140	122	85	UK 9	325	260	185	8
H2	140	122	126	UK 10	325	260	140	4
H3	198	198	140	UK 6	400	200	200	2

## Étiquettes d'emballage

Les utilisateurs professionnels qui misent sur des produits de qualité attachent une grande importance à un marquage clair et fiable sur l'emballage. Ce marquage offre une sécurité lors de l'achat et permet une identification facile sur le chantier. Les étiquettes d'emballage HECO sont spécialement conçues pour offrir un équilibre optimal entre l'exhaustivité des informations et la clarté de la structure.

### Illustrations en couleur des produits

Les étiquettes contiennent de grandes illustrations de produits en couleur, qui constituent un signe distinctif pratique. Les caractéristiques telles que tête, filet, empreinte et finition sont ainsi visibles au premier coup d'œil.

### Dimensions des vis

Les dimensions et la quantité d'emballage des vis sont mises en évidence dans un encadré orange en tant que critères de sélection centraux.

### Empreinte/Taille d'empreinte

Un système de guidage par couleur pour identifier les tailles d'entraînement facilite l'affectation de la vis à l'embout HECO correspondant et est intégré à l'étiquette.

### Code QR pour informations produits supplémentaires

Pour les informations techniques détaillées qui ne peuvent pas être entièrement reproduites sur une étiquette imprimée, les étiquettes permettent d'accéder facilement à des contenus plus détaillés via un code QR. Un scan avec un smartphone permet d'accéder aux descriptions, aux avantages du produit, aux détails techniques et aux téléchargements tels que les homologations et les déclarations de performance. L'accès se fait indépendamment de l'appareil, sans application spéciale, de sorte qu'un lecteur de code QR et un accès à Internet suffisent.

## Aperçu du contenu des étiquettes



## Structure du catalogue











Pour vous aider à vous orienter dans le catalogue, nous avons divisé notre assortiment en 6 groupes. Le tri se fait par domaine d'application.

Pour une orientation rapide, les différents chapitres sont identifiés par une barre de couleur et une désignation abrégée en haut de page.

### Choix de la couleur et domaine d'application correspondant

	Vis à bois universelles		Fixations pour les terrasses
	Vis pour la construction bois		Assortiments de vis
	Vis pour béton et maçonnerie		Embout et porte-embouts

### Code couleur pour les tailles d'empreinte/d'embout

	T-10/HD-10		T-15/HD-15		T-20/HD-20		T-25/HD-25		T-30/HD-30		T-40/HD-40
	T-45/HD-45		T-50/HD-50		PZD-1		PZD-2		PZD-3		

### Tableau d'articles: vis à bois

Domaine d'application: Universelles  
 Désignation complète du produit: HECO-TOPIX-plus, tête fraisée  
 Affectation des caractéristiques HECO-TOPIX-plus

**Universelles HECO-TOPIX-plus, tête fraisée**

Type : tête fraisée à poches de fraisage  
 Empreinte : HECO-Drive \*  
 Filet : filet partiel  
 Matière : acier au carbone  
 Revêtement : zingué blanc, A3K **CHROME (V6 FREE)** 

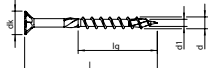
Dimension d x l [mm]	Longueur du filet lg [mm]	Diamètre tête dk [mm]	Empreinte	ATE	Référence	Quantité / boîte [pcs.]	Type d'emballage	Quantité / sur-emballage [pcs.]
<b>3,0</b>	30	18	5,9	T-10	60123	1.000	VARIANTA	10.000
	35	21	5,9	T-10	60144	1.000	VARIANTA	10.000
	40	24	5,9	T-10	60158	500	VARIANTA	5.000
	45	27	5,9	T-10	63518	200	SKV	4.000
	45	27	5,9	T-10	60169	500	VARIANTA	5.000
<b>3,5</b>	25	15	7,3	HD-20	60236	1.000	VARIANTA	10.000
	30	18	7,3	HD-20	60261	1.000	VARIANTA	10.000
	35	21	7,3	HD-20	60284	1.000	VARIANTA	10.000
	40	24	7,3	HD-20	60309	500	VARIANTA	5.000
	45	27	7,3	HD-20	60326	500	VARIANTA	5.000
<b>4,0</b>	50	30	7,3	HD-20	60343	500	VARIANTA	5.000
	30	18	7,9	HD-20	60434	1.000	VARIANTA	10.000
	35	21	7,9	HD-20	60458	500	VARIANTA	5.000

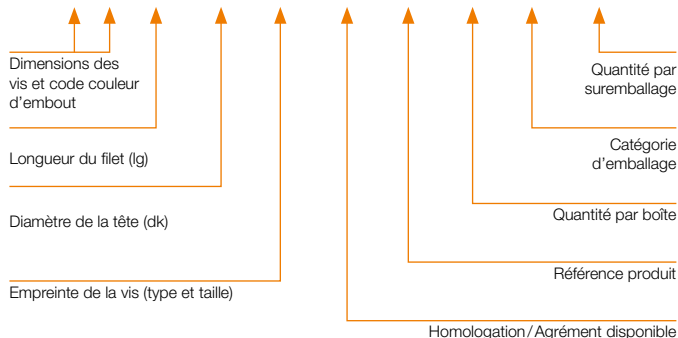

### Tableau d'articles: vis à béton

Domaine d'application: Béton  
 Désignation complète du produit: MULTI-MONTI-plus SS, tête hexagonale





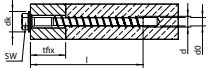



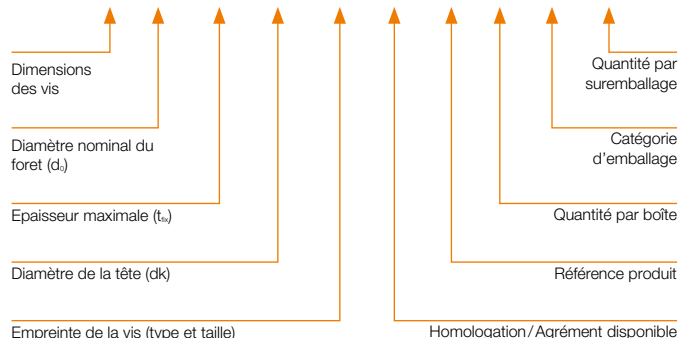













**Béton MULTI-MONTI-plus SS, tête hexagonale**



















Type : MMS-plus SS, tête hexagonale avec embase  
 Empreinte : tête hexagonale  
 Matière : acier au carbone  
 Revêtement : zingué blanc, A2K **CHROME (V6 FREE)** 



























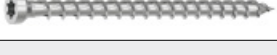









Dimension d x l [mm]	Diamètre de foret d. [mm]	Epaisseur max. L. [mm]	Diamètre tête d. [mm]	Empreinte	ATE	Référence	Quantité / boîte [pcs.]	Type d'emballage	Quantité / sur-emballage [pcs.]
<b>6,0</b>	40	5,0	5/15/25	11,0	SW-8	48381	100	O-BOX	1.000
	50	5,0	5/15/25	11,0	SW-8	48383	100	O-BOX	1.000
	60	5,0	15/25/35	11,0	SW-8	48385	100	O-BOX	1.000
	70	5,0	25/35/45	11,0	SW-8	48387	100	O-BOX	1.000
	80	5,0	35/45/55	11,0	SW-8	49816	50	O-BOX	500
<b>7,5</b>	35	6,0	1/10	14,0	SW-10	49846	100	O-BOX	1.000
	40	6,0	5/15	14,0	SW-10	48389	100	O-BOX	1.000
	50	6,0	15/25	14,0	SW-10	48391	50	O-BOX	500
	60	6,0	5/25/35	14,0	SW-10	48393	50	O-BOX	500
	70	6,0	15/35/45	14,0	SW-10	48395	50	O-BOX	500
	80	6,0	25/45/55	14,0	SW-10	48397	50	O-BOX	500
	100	6,0	45/65/75	14,0	SW-10	49817	50	O-BOX	500
	120	6,0	65/85/95	14,0	SW-10	49819	50	O-BOX	400











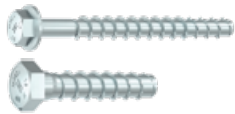









<b>Vis à bois universelles</b>			<b>24</b>
<b>HECO-TOPIX-plus, tête fraisée à poches de fraisage</b>			<b>28</b>
HECO-Drive, filet total	zingué blanc, A3K		28
	zingué jaune, A3L		34
	acier inoxydable A2 1.4567		36
	<b>NOUVEAU</b> zingué noir, A3T		38
HECO-Drive, filet partiel	zingué blanc, A3K		40
	zingué jaune, A3L		42
	acier inoxydable A2 1.4567		44
	<b>NOUVEAU</b> zingué noir, A3T		46
Pozi-Drive, filet total	zingué blanc, A3K		48
	zingué jaune, A3L		53
	acier inoxydable A2 1.4567		55
Pozi-Drive, filet partiel	zingué blanc, A3K		57
	zingué jaune, A3L		60
<b>HECO-TOPIX-plus, petite tête fraisée</b>			<b>62</b>
Pozi-Drive, filet total	zingué blanc, A3K		62
<b>HECO-TOPIX-plus, tête fraisée à trou de 2,4 mm</b>			<b>63</b>
Pozi-Drive, filet total	zingué blanc, A3K		63
<b>HECO-TOPIX-plus, tête ronde</b>			<b>64</b>
T-Drive, filet total	zingué blanc, A3K		64
	acier inoxydable A2 1.4567		66
Pozi-Drive, filet total	zingué blanc, A3K		67
	acier inoxydable A2 1.4567		72
<b>HECO-TOPIX-plus, tête fraisée bombée à poches de fraisage</b>			<b>74</b>
HECO-Drive/Pozi-Drive, filet total	acier inoxydable A2 1.4567		74
<b>HECO-TOPIX-plus Vis à plateau</b>			<b>76</b>
T-Drive/Pozi-Drive, filet total	zingué blanc, A3K		76
<b>HECO-TOPIX-plus Vis de pose</b>			<b>78</b>
HECO-Drive, filet total	zingué blanc, A3K		79

<b>HECO-TOPIX-plus Vis pour planchers</b>			<b>80</b>
Tête fraisée bombée	<b>NOUVEAU</b> zingué blanc, A3K		81
	<b>NOUVEAU</b> acier inoxydable A2 1.4567		82
Tête fraisée cylindrique	<b>NOUVEAU</b> acier inoxydable A2 1.4567		82
<b>HECO-TOPIX-plus Vis bardage</b>			<b>84</b>
HECO-Drive, filet total	acier inoxydable A2 1.4567		85
<b>HECO-TOPIX-plus Vis pour ferrures</b>			<b>86</b>
T-Drive/Pozi-Drive, filet total, Ø3,5 mm	zingué blanc, A3K		87
HECO-/Pozi-Drive, filet total, Ø4,5 mm	zingué blanc, A3K		88/89
	acier inoxydable A2 1.4567		88/89
<b>HECO-TOPIX-plus Vis pour pare-close</b>			<b>90</b>
T-Drive, filet partiel	zingué blanc, A3K		91
	zingué jaune, A3L		91
	acier inoxydable A2 1.4567		92
<b>HECO-UFIX Vis pour MDF</b>			<b>94</b>
HECO-Drive, filet partiel	zingué blanc, A2K		95
<b>Accessoires pour vis à bois universelles</b>			<b>96</b>
Cache-vis en plastique	<b>NOUVEAU</b> pour différentes empreintes		97
<b>Vis pour la construction bois</b>			<b>98</b>
<b>HECO-TOPIX-plus, tête fraisée à poches de fraisage</b>			<b>102</b>
HECO-Drive, filet total	zingué blanc, A3K		102
	acier inoxydable A2 1.4567		105
HECO-Drive, filet partiel	zingué blanc, A3K		106
	acier inoxydable A2 1.4567		109
<b>HECO-TOPIX-plus, tête cylindrique</b>			<b>110</b>
T-Drive, filet total	<b>NOUVEAU</b> zingué blanc, A3K		111
<b>HECO-TOPIX-plus, tête hexagonale combinée</b>			<b>112</b>
Tête hexagonale + T-Drive, filet total	zingué blanc, A3K		112
Tête hexagonale + T-Drive, filet partiel	zingué blanc, A3K		113

<b>HECO-TOPIX-plus, tête ronde large</b>			<b>114</b>
T-Drive, filet partiel	zingué blanc, A3K		115
	acier inoxydable A2 1.4567		116
T-Drive, filet total	zingué blanc, A3K		118
	acier inoxydable A2 1.4567		119
<b>HECO-TOPIX-plus, tête ronde large XL</b>			<b>120</b>
Tête ronde large XL, T-Drive, filet partiel	zingué blanc, A3K		120
<b>HECO-TOPIX-plus CombiConnect</b>			<b>122</b>
T-Drive, filet CC	zingué blanc, A3K		124
<b>HECO-TOPIX-plus Therm</b>			<b>126</b>
HECO-Drive, filet sous tête	zingué blanc, A3K		127
<b>HECO-TOPIX-plus T Solar</b>			<b>128</b>
T-Drive, filet sous tête	acier inoxydable A2 1.4567		129
<b>HECO-TOPIX-plus TCS, tête fraisée avec nervures de fraisage 60°</b>			<b>130</b>
HECO-Drive, filet total	zingué blanc, A3K		131
HECO-Drive, filet partiel	zingué blanc, A3K		131
<b>HECO-TOPIX-plus Vis pour poteaux</b>			<b>132</b>
Tête ronde large, T-Drive, filet total	revêtement HP		133
<b>HECO-TOPIX-plus Vis de connexion</b>			<b>134</b>
Tête ronde large, T-Drive, filet total	zingué blanc, A3K		135
Tête fraisée, HECO-Drive, filet total	zingué blanc, A3K		135
<b>HECO-TOPIX-plus Vis de pose</b>			<b>136</b>
HECO-Drive, filet total	zingué blanc, A3K		137
<b>HECO-TOPIX-plus Vis pour planchers</b>			<b>138</b>
Tête fraisée bombée	<b>NOUVEAU</b> zingué blanc, A3K		139
	<b>NOUVEAU</b> acier inoxydable A2 1.4567		139
Tête fraisée cylindrique	<b>NOUVEAU</b> acier inoxydable A2 1.4567		140
<b>HECO-TOPIX-plus Vis bardage</b>			<b>142</b>
HECO-Drive, filet total	acier inoxydable A2 1.4567		143

<b>HECO-WR Vis à filet total</b>			<b>144</b>
T-Drive, filet total	Durocoat		145
<b>HECO-WS Broche auto-perceuse</b>			<b>146</b>
T-Drive, filet sous tête	zingué blanc, A2K		147
<b>HECO-WB Tige filetée</b>			<b>148</b>
Sans empreinte, filet total	<b>NOUVEAU</b> zingué blanc, A2K		149
<b>HECO-VB Vis d'assemblage bois/béton</b>			<b>150</b>
Empreinte TX E8, filet partiel	zingué blanc, A2K		151
<b>MULTI-MONTI-TimberConnect</b>			<b>154</b>
MMS-TC, T-Drive	zingué blanc, A2K		154
<b>MULTI-MONTI-plus S, tête hexagonale avec rondelle</b>			<b>155</b>
MMS-plus S, avec rondelle DIN 440	zingué blanc, A2K		155
<b>MULTI-MONTI-plus F, tête fraisée</b>			<b>156</b>
MMS-plus F, T-Drive	zingué blanc, A2K		157
<b>MULTI-MONTI-plus Therm</b>			<b>158</b>
MMS-plus Therm, T-Drive	zingué blanc, A2K		159
<b>Accessoires pour vis pour la construction bois</b>			<b>160</b>
HECO-PowerLock Porte-vis à bois	HECO-PowerLock, embouts et adaptateurs		160
Accessoires de montage pour HECO-WS	dispositifs de montage, porte- embouts et embouts de rechange		161
Accessoires de montage pour HECO-WB	<b>NOUVEAU</b> douilles de vissage et systèmes de perçage		162
Accessoires de montage pour HECO-VB	dispositifs de montage et embouts de rechange		164
Embout de vissage pour MULTI-MONTI-TimberConnect	pour MMS-TimberConnect Ø 7,5, Ø 10 et Ø 12 mm		165
Cuvettes pour vis HECO-TOPIX-plus à tête fraisée	cuvettes, Ø 25 mm cuvettes, Ø 30 mm		166
Gabarit de pose pour vis à bois HECO-TOPIX-plus	pour des angles 60° et 45° vers le haut		167

<b>Vis pour béton et maçonnerie</b>			<b>168</b>
<b>MULTI-MONTI-plus SS, tête hexagonale</b>			<b>174</b>
MMS-plus SS / MMS-SS, avec embase MMS-plus S pour fixations lourdes	zingué blanc, A2K ou revêtement HP		174–176
<b>MULTI-MONTI-plus S, tête hexagonale avec rondelle</b>			<b>177</b>
MMS-plus S, avec rondelle DIN 440	zingué blanc, A2K		177
<b>MULTI-MONTI-plus V, vis d'ancrage de pré-installation</b>			<b>178</b>
MMS-plus V, à filet métrique mâle	zingué blanc, A2K		178
<b>MULTI-MONTI-plus F, tête fraisée</b>			<b>179</b>
MMS-plus F, T-Drive	zingué blanc, A2K		179
<b>MULTI-MONTI-plus MS, vis d'ancrage pour rails de montage</b>			<b>180</b>
MMS-plus MS, T-Drive	zingué blanc, A2K		180
<b>MULTI-MONTI-plus ST, goujon à filet métrique mâle</b>			<b>181</b>
MMS-plus ST, à filet métrique mâle	zingué blanc, A2K		181
<b>MULTI-MONTI-plus I, ancre à filet métrique femelle</b>			<b>182</b>
MMS-plus I, à filet métrique mâle	zingué blanc, A2K		182
<b>MULTI-MONTI-plus P, tête ronde</b>			<b>183</b>
MMS-plus P, T-Drive	zingué blanc, A2K		183
<b>MULTI-MONTI-plus KS, tête fraisée réduite</b>			<b>184</b>
MMS-plus KS, T-Drive	zingué blanc, A2K		184
<b>MULTI-MONTI-plus R, ancre à oeillet</b>			<b>184</b>
MMS-plus R	zingué blanc, A2K		184
<b>MULTI-MONTI-TimberConnect</b>			<b>186</b>
MMS-TC, T-Drive	zingué blanc, A2K		187
<b>MULTI-MONTI-plus SSK, vis d'ancrage pour la fixation d'étais</b>			<b>188</b>
MMS-plus SSK, avec embase et cône	zingué blanc, A2K		189
<b>MULTI-MONTI-plus Therm</b>			<b>190</b>
MMS-plus Therm, T-Drive	zingué blanc, A2K		191

<b>MULTI-MONTI-plus SS, tête hexagonale, acier inoxydable A4</b>		<b>193</b>
MMS-plus SS, avec embase	acier inoxydable A4 1.4401	 193
<b>MULTI-MONTI-plus F, tête fraisée, acier inoxydable A4</b>		<b>194</b>
MMS-plus F, T-Drive	acier inoxydable A4 1.4401	 194
<b>MULTI-MONTI-plus P, tête ronde, acier inoxydable A4</b>		<b>195</b>
MMS-plus P, T-Drive	acier inoxydable A4 1.4401	 195
<b>MULTI-MONTI-plus MS, vis d'ancrage pour rails de montage, acier inoxydable A4</b>		<b>195</b>
MMS-plus MS, T-Drive	<b>NOUVEAU</b> acier inoxydable A4 1.4578	 195
<b>Accessoires pour MULTI-MONTI-plus</b>		<b>196</b>
Kits sismiques MULTI-MONTI-plus	pour la fixation d'éléments rapportés sous charge sismique C2	 197
Embout de vissage pour MULTI-MONTI-TimberConnect	pour MMS-TimberConnect Ø 7,5, Ø 10 et Ø 12 mm	 198
Gabarit de contrôle pour une réutilisation multiple de la MMS-plus	pour MMS-plus Ø 10, Ø 12, Ø 16 et Ø 20 mm	 199
<b>Fixations pour les terrasses</b>		<b>200</b>
<b>HECO-TOPIX-plus Vis pour revêtement de terrasse, tête fraisée</b>		<b>202</b>
HECO-Drive, filet partiel	acier inoxydable A2 1.4567 / A4 1.4578	 203
<b>HECO-TOPIX-plus Vis pour revêtement de terrasse, tête fraisée bombée</b>		<b>204</b>
HECO-Drive, filet sous tête	acier inoxydable A2 1.4567 / A4 1.4578	 205
<b>Accessoires pour la fixation de terrasses</b>		<b>206</b>
Kits fixation terrasse HECO	petit kit fixation terrasse, clip central grand kit fixation terrasse, clip central petit kit fixation terrasse, clip de finition	 207
Kit HECO-Clipper	système de fixation invisible, incluant les vis en acier inoxydable HECO-TOPIX-plus	 208
Pads terrasse HECO	pads terrasse 3, 8 et 20 mm	 209
Plots réglables terrasse HECO	plots réglables, hauteur : 35–70 mm plots réglables, hauteur : 65–155 mm	 210

Espaceurs HECO	espaceurs 3, 5 et 7 mm		211
Redresseur de lames de terrasse HECO	redresseur de lames avec trois espaceurs		212
Foret fraiseur HECO pour terrasse	foret fraiseur & foret de rechange		213





**NOUVEAU**

## Assortiments de vis

214



### Coffrets

216

Coffret HECO-TOPIX-plus 3005, L-BOXX 102	équipé et vide		217
Coffret HECO-TOPIX-plus 1760, Systainer <sup>3</sup> M137	équipé et vide		218
Coffret HECO-TOPIX-plus 700, L-BOXX Mini	équipé et vide, avec ou sans couvercle transparent		219
Coffret HECO, L-BOXX 283	vide, sans les boîtes d'insertions		220
Coffret HECO, Systainer <sup>3</sup> M237	vide, sans insert embouti		220

### Sets professionnels HECO

221

Set professionnel HECO-TOPIX-plus « Charpentier »	1650 vis, y compris la boîte d'embouts « Selector »		221
Set professionnel HECO-TOPIX-plus « Menuisier »	3700 vis, y compris la boîte d'embouts « Selector »		221

### Sac à outils HECO

223

HECO-ProClick Tool Bag M	HECO-ProClick Tool Bag M sac à outil, vide, compatible avec L-BOXX		223
--------------------------	--	---	-----

Embouts et porte-embouts			224
<b>Embouts</b>			<b>226</b>
Embouts de vissage et sets d'embouts	<b>NOUVEAU</b>	embouts 25, 70 et 120 mm HECO- et Pozi-Drive, boîte d'embouts « Selector »	227
Présentoirs de comptoir et set de blisters avec embouts HECO-Drive		embouts 25 et 70 mm	228
<b>Porte-embouts et tournevis</b>			<b>229</b>
Porte-embout à changement rapide HECO-ClicFix		magnétique, forme E 6,3	229
Porte-embout/-vis HECO-MagicFlip		avec aimant annulaire puissant, pour les grandes vis à bois	229
Mini-tournevis HECO-Stubby		avec un porte-embouts de 6 pièces intégrées dans la poignée	229
Adaptateurs de mandrin MK3		MK3 – 1/2" MK3 – 11,5 mm	229
HECO-PowerLock Porte-vis à bois		HECO-PowerLock, embouts et adaptateurs	230



# Vis à bois universelles

## VIS

HECO-TOPIX-plus, tête fraisée	28
HECO-TOPIX-plus, petite tête fraisée	62
HECO-TOPIX-plus, tête fraisée à trou	63
HECO-TOPIX-plus, tête ronde	64
HECO-TOPIX-plus, tête fraisée bombée	74
HECO-TOPIX-plus Vis à plateau	76
HECO-TOPIX-plus Vis de pose	78
HECO-TOPIX-plus Vis pour planchers	80
HECO-TOPIX-plus Vis bardage	84
HECO-TOPIX-plus Vis pour ferrures	86
HECO-TOPIX-plus Vis pour pare-close	90
HECO-UFIX Vis pour MDF	94

## ACCESSOIRES

Cache-vis	96
-----------	----



## HECO-TOPIX®-plus

### Informations produit

HECO-TOPIX-plus offre une véritable sensation en matière de visserie et allie un concentré de savoir-faire technologique à de nombreux avantages pratiques dans un même type de vis à bois. Son secret : pour les vis HECO-TOPIX-plus, nous avons combiné les points forts de quatre gammes HECO !

Grâce aux caractéristiques innovantes HECO-Drive, GripFit, MagicClose et PerfectPitch, associées à un nouveau concept uniformisé de taille d'empreinte et à des accessoires système de grande qualité, HECO-TOPIX-plus est la vis à bois parfaite pour pratiquement toutes les applications.



### Rend les meilleurs encore meilleurs.

#### Tête fraisée à poches de fraisage

Excellentes propriétés de fraisage dans le bois. Pas d'endommagement de la surface en cas de ferrures métalliques

#### MagicClose®

Filet total breveté qui contracte les éléments en bois sans interstice et sans précontrainte



#### GripFit®

Empreinte HECO-Drive pour le travail d'une seule main



GripFit

#### PerfectPitch®

Un pas de filetage optimal pour toutes les longueurs de vis



PerfectPitch

#### La pointe HECO-TOPIX-plus

Rend le perçage d'avant-trous inutile et réduit le risque de fissuration du bois

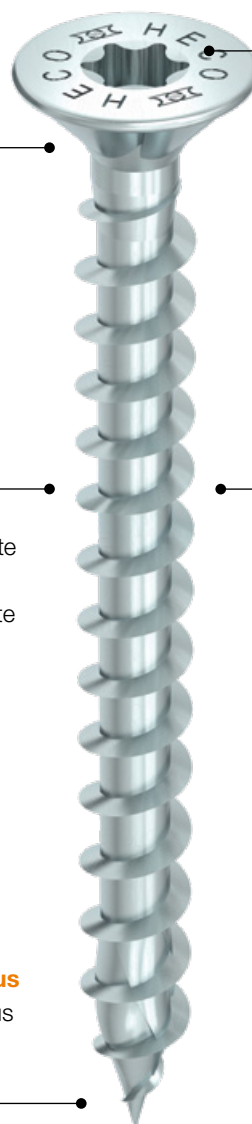

Video





### Exemples d'utilisations

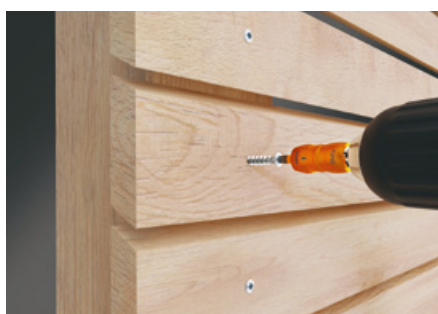

Vissage de façades



Vissage de corps de meubles



Fixation de revêtements de plancher



Fixation de tasseaux



Pose de panneaux OSB



Fixation de ferrures

# Universelles HECO-TOPIX-plus, tête fraisée



**Type :** tête fraisée à poches de fraisage

**Empreinte :** T-Drive

**Filet :** filet total variable

**Matière :** acier au carbone

**Revêtement :** zingué blanc, A3K **CHROME (VI) FREE +**

Code couleur du revêtement sur l'étiquette

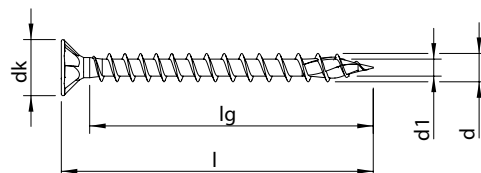

Dimension d x l [mm]	Longueur du filet lg [mm]	Diamètre tête dk [mm]	Empreinte	ATE	Référence	Quantité / boîte [pcs.]	Type d'emballage	Quantité / sur-emballage [pcs.]
<b>3,0</b> 	12	8	5,9	T-10	<a href="#">62685</a>	200	SKV	4.800
	12	8	5,9	T-10	<a href="#">60039</a>	1.000	VARIANTA	10.000
	16	12	5,9	T-10	<a href="#">60061</a>	200	SKV	4.800
	16	12	5,9	T-10	<a href="#">60062</a>	1.000	VARIANTA	10.000
	20	16	5,9	T-10	<a href="#">60081</a>	200	SKV	4.800
	20	16	5,9	T-10	<a href="#">60082</a>	1.000	VARIANTA	10.000
	25	21	5,9	T-10	<a href="#">60099</a>	200	SKV	4.800
	25	21	5,9	T-10	<a href="#">60100</a>	1.000	VARIANTA	10.000
	30	26	5,9	T-10	<a href="#">60116</a>	200	SKV	4.800
	30	26	5,9	T-10	<a href="#">60117</a>	1.000	VARIANTA	10.000
	35	31	5,9	T-10	<a href="#">60138</a>	200	SKV	4.800
	35	31	5,9	T-10	<a href="#">60139</a>	1.000	VARIANTA	10.000
	40	36	5,9	T-10	<a href="#">60151</a>	200	SKV	4.000
	40	36	5,9	T-10	<a href="#">60152</a>	500	VARIANTA	5.000
45	41	5,9	T-10	<a href="#">60162</a>	200	SKV	4.000	
45	41	5,9	T-10	<a href="#">60163</a>	500	VARIANTA	5.000	

**Type :** tête fraisée à poches de fraisage

**Empreinte :** HECO-Drive\*

**Filet :** filet total variable

**Matière :** acier au carbone

**Revêtement :** zingué blanc, A3K **CHROME (VI) FREE +**

Code couleur du revêtement sur l'étiquette

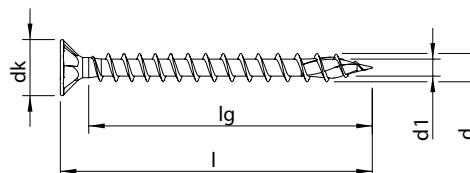

Dimension d x l [mm]	Longueur du filet lg [mm]	Diamètre tête dk [mm]	Empreinte	ATE	Référence	Quantité / boîte [pcs.]	Type d'emballage	Quantité / sur-emballage [pcs.]
<b>3,5</b> 	12	7	7,3	HD-20	<a href="#">60175</a>	200	SKV	4.800
	12	7	7,3	HD-20	<a href="#">62686</a>	500	VARIANTA	5.000
	12	7	7,3	HD-20	<a href="#">60176</a>	1.000	VARIANTA	10.000
	15	10	7,3	HD-20	<a href="#">60186</a>	200	SKV	4.800
	15	10	7,3	HD-20	<a href="#">60187</a>	1.000	VARIANTA	10.000
	16	11	7,3	HD-20	<a href="#">60194</a>	200	SKV	4.800
	16	11	7,3	HD-20	<a href="#">60195</a>	1.000	VARIANTA	10.000
	20	15	7,3	HD-20	• <a href="#">60213</a>	200	SKV	4.800
	20	15	7,3	HD-20	• <a href="#">60214</a>	1.000	VARIANTA	10.000
	25	20	7,3	HD-20	• <a href="#">60230</a>	200	SKV	4.800
	25	20	7,3	HD-20	• <a href="#">60231</a>	1.000	VARIANTA	10.000
	30	25	7,3	HD-20	• <a href="#">60255</a>	200	SKV	4.800
	30	25	7,3	HD-20	• <a href="#">60256</a>	1.000	VARIANTA	10.000
	35	30	7,3	HD-20	• <a href="#">60278</a>	200	SKV	4.000
	35	30	7,3	HD-20	• <a href="#">60279</a>	1.000	VARIANTA	10.000
	40	35	7,3	HD-20	• <a href="#">60302</a>	200	SKV	4.000
	40	35	7,3	HD-20	• <a href="#">60303</a>	500	VARIANTA	5.000
	45	40	7,3	HD-20	• <a href="#">60320</a>	200	SKV	4.000
	45	40	7,3	HD-20	• <a href="#">60321</a>	500	VARIANTA	5.000
	50	45	7,3	HD-20	• <a href="#">60336</a>	200	SKV	4.000
50	45	7,3	HD-20	• <a href="#">60337</a>	500	VARIANTA	5.000	

\* Toutes les vis avec HECO-Drive sont 100% compatibles avec les embouts TX conventionnels. L'effet GripFit est garanti uniquement lorsqu'il est utilisé avec des embouts HECO-Drive adaptés.



**Type :** tête fraisée à poches de fraisage

**Empreinte :** HECO-Drive\*

**Filet :** filet total variable

**Matière :** acier au carbone

**Revêtement :** zingué blanc, A3K **CHROME (VI) FREE +**

Code couleur du revêtement sur l'étiquette

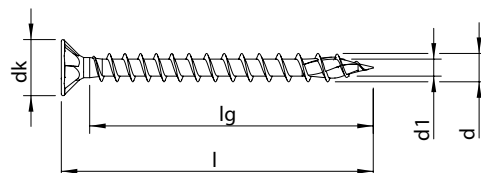

Dimension d x l [mm]	Longueur du filet lg [mm]	Diamètre tête dk [mm]	Empreinte	ATE	Référence	Quantité / boîte [pcs.]	Type d'emballage	Quantité / sur-emballage [pcs.]
4,0	15	10	7,9	HD-20	<a href="#">60364</a>	200	SKV	4.800
	15	10	7,9	HD-20	<a href="#">60365</a>	1.000	VARIANTA	10.000
	16	11	7,9	HD-20	<a href="#">60372</a>	200	SKV	4.800
	16	11	7,9	HD-20	<a href="#">60373</a>	1.000	VARIANTA	10.000
	20	15	7,9	HD-20	<a href="#">60389</a>	200	SKV	4.800
	20	15	7,9	HD-20	<a href="#">60390</a>	1.000	VARIANTA	10.000
	25	20	7,9	HD-20	• <a href="#">60406</a>	200	SKV	4.800
	25	20	7,9	HD-20	• <a href="#">60407</a>	1.000	VARIANTA	10.000
	30	25	7,9	HD-20	• <a href="#">60428</a>	200	SKV	4.800
	30	25	7,9	HD-20	• <a href="#">60429</a>	1.000	VARIANTA	10.000
	35	30	7,9	HD-20	• <a href="#">60452</a>	200	SKV	4.000
	35	30	7,9	HD-20	• <a href="#">60453</a>	500	VARIANTA	5.000
	40	35	7,9	HD-20	• <a href="#">60475</a>	200	SKV	4.000
	40	35	7,9	HD-20	• <a href="#">60476</a>	500	VARIANTA	5.000
	40	35	7,9	HD-20	• <a href="#">60477</a>	1.000	VARIANTA	10.000
	45	40	7,9	HD-20	• <a href="#">60501</a>	200	SKV	4.000
	45	40	7,9	HD-20	• <a href="#">60502</a>	500	VARIANTA	5.000
	50	45	7,9	HD-20	• <a href="#">60525</a>	200	SKV	4.000
	50	45	7,9	HD-20	• <a href="#">60526</a>	500	VARIANTA	5.000
55	50	7,9	HD-20	• <a href="#">60547</a>	200	VARIANTA	2.000	
60	55	7,9	HD-20	• <a href="#">60556</a>	200	VARIANTA	2.000	
70	65	7,9	HD-20	• <a href="#">60570</a>	200	VARIANTA	2.000	

\* Toutes les vis avec HECO-Drive sont 100% compatibles avec les embouts TX conventionnels. L'effet GripFit est garanti uniquement lorsqu'il est utilisé avec des embouts HECO-Drive adaptés.

**Type :** tête fraisée à poches de fraisage

**Empreinte :** HECO-Drive\*

**Filet :** filet total variable

**Matière :** acier au carbone

**Revêtement :** zingué blanc, A3K **CHROME (VI) FREE +**

Code couleur du revêtement sur l'étiquette

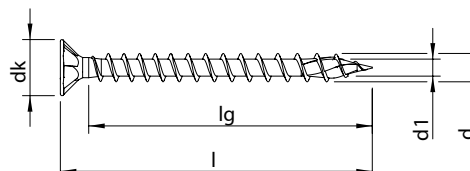

Dimension d x l [mm]	Longueur du filet lg [mm]	Diamètre tête dk [mm]	Empreinte	ATE	Référence	Quantité / boîte [pcs.]	Type d'emballage	Quantité / sur-emballage [pcs.]
<b>4,5</b> 	20	15	8,9	HD-20	<a href="#">60598</a>	200	SKV	4.800
	20	15	8,9	HD-20	<a href="#">60599</a>	1.000	VARIANTA	10.000
	25	20	8,9	HD-20	● <a href="#">60616</a>	200	SKV	4.800
	25	20	8,9	HD-20	● <a href="#">60617</a>	500	VARIANTA	5.000
	30	25	8,9	HD-20	● <a href="#">60633</a>	200	SKV	4.000
	30	25	8,9	HD-20/HD-25**	● <a href="#">60634</a> / <a href="#">62289</a> **	500	VARIANTA	5.000
	35	30	8,9	HD-20	● <a href="#">60655</a>	200	SKV	4.000
	35	30	8,9	HD-20/HD-25**	● <a href="#">60656</a> / <a href="#">62290</a> **	500	VARIANTA	5.000
	40	35	8,9	HD-20	● <a href="#">60678</a>	200	SKV	4.000
	40	35	8,9	HD-20/HD-25**	● <a href="#">60679</a> / <a href="#">62291</a> **	500	VARIANTA	5.000
	45	40	8,9	HD-20	● <a href="#">60702</a>	200	SKV	4.000
	45	40	8,9	HD-20/HD-25**	● <a href="#">60703</a> / <a href="#">62292</a> **	500	VARIANTA	5.000
	50	45	8,9	HD-20/HD-25**	● <a href="#">60725</a> / <a href="#">62293</a> **	200	VARIANTA	2.000
	55	50	8,9	HD-20	● <a href="#">60742</a>	200	VARIANTA	2.000
	60	55	8,9	HD-20/HD-25**	● <a href="#">60755</a> / <a href="#">62294</a> **	200	VARIANTA	2.000
70	65	8,9	HD-20/HD-25**	● <a href="#">60772</a> / <a href="#">62295</a> **	200	VARIANTA	2.000	
80	75	8,9	HD-20/HD-25**	● <a href="#">60783</a> / <a href="#">62296</a> **	200	VARIANTA	2.000	

\* Toutes les vis avec HECO-Drive sont 100% compatibles avec les embouts TX conventionnels. L'effet GripFit est garanti uniquement lorsqu'il est utilisé avec des embouts HECO-Drive adaptés.

\*\* Variante alternative avec taille d'empreinte HD-25

# Universelles HECO-TOPIX-plus, tête fraisée



**Type :** tête fraisée à poches de fraisage

**Empreinte :** HECO-Drive\*

**Filet :** filet total variable

**Matière :** acier au carbone

**Revêtement :** zingué blanc, A3K **CHROME (VI) FREE +**

Code couleur du revêtement sur l'étiquette

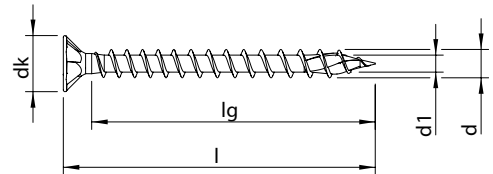

Dimension d x l [mm]	Longueur du filet lg [mm]	Diamètre tête dk [mm]	Empreinte	ATE	Référence	Quantité / boîte [pcs.]	Type d'emballage	Quantité / sur-emballage [pcs.]
<b>5,0</b>	20	14	9,6	HD-20	<a href="#">60806</a>	200	SKV	4.800
	20	14	9,6	HD-20	<a href="#">60807</a>	500	VARIANTA	5.000
	25	19	9,6	HD-20	<a href="#">60818</a>	200	SKV	4.000
	25	19	9,6	HD-20	<a href="#">60819</a>	500	VARIANTA	5.000
	30	24	9,6	HD-20	● <a href="#">60832</a>	200	SKV	4.000
	30	24	9,6	HD-20/HD-25**	● <a href="#">60833/62297**</a>	500	VARIANTA	5.000
	35	29	9,6	HD-20	● <a href="#">60851</a>	200	SKV	4.000
	35	29	9,6	HD-20/HD-25**	● <a href="#">60852/62298**</a>	500	VARIANTA	5.000
	40	34	9,6	HD-20	● <a href="#">60869</a>	200	SKV	4.000
	40	34	9,6	HD-20/HD-25**	● <a href="#">60870/62299**</a>	500	VARIANTA	5.000
	45	39	9,6	HD-20/HD-25**	● <a href="#">60887/62300**</a>	200	VARIANTA	2.000
	50	44	9,6	HD-20/HD-25**	● <a href="#">60900/62301**</a>	200	VARIANTA	2.000
	55	49	9,6	HD-20	● <a href="#">60914</a>	200	VARIANTA	2.000
	60	54	9,6	HD-20/HD-25**	● <a href="#">60924/62302**</a>	200	VARIANTA	2.000
	70	64	9,6	HD-20/HD-25**	● <a href="#">60940/62303**</a>	200	VARIANTA	2.000
	80	74	9,6	HD-20/HD-25**	● <a href="#">60953/62304**</a>	200	VARIANTA	2.000
90	84	9,6	HD-20	● <a href="#">60964</a>	200	VARIANTA	2.000	
100	94	9,6	HD-20/HD-25**	● <a href="#">60972/62305**</a>	100	VARIANTA	1.000	
120	114	9,6	HD-20	● <a href="#">60984</a>	100	VARIANTA	1.000	

\* Toutes les vis avec HECO-Drive sont 100% compatibles avec les embouts TX conventionnels.  
L'effet GripFit est garanti uniquement lorsqu'il est utilisé avec des embouts HECO-Drive adaptés.

\*\* Variante alternative avec taille d'empreinte HD-25

**Type :** tête fraisée à poches de fraisage

**Empreinte :** HECO-Drive\*

**Filet :** filet total variable

**Matière :** acier au carbone

**Revêtement :** zingué blanc, A3K **CHROME (VI) FREE +**

Code couleur du revêtement sur l'étiquette

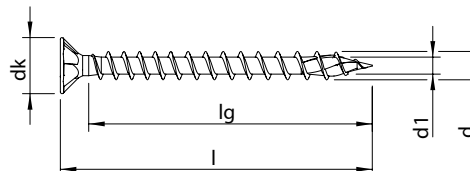

Dimension d x l [mm]	Longueur du filet lg [mm]	Diamètre tête dk [mm]	Empreinte	ATE	Référence	Quantité / boîte [pcs.]	Type d'emballage	Quantité / sur-emballage [pcs.]
<b>6,0</b>	30	23	HD-30		<a href="#">60996</a>	200	VARIANTA	2.000
	35	28	HD-30	•	<a href="#">61002</a>	200	VARIANTA	2.000
	40	33	HD-30	•	<a href="#">61006</a>	200	VARIANTA	2.000
	45	38	HD-30	•	<a href="#">61020</a>	200	VARIANTA	2.000
	50	43	HD-30	•	<a href="#">61028</a>	200	VARIANTA	2.000
	60	53	HD-30	•	<a href="#">61051</a>	200	VARIANTA	2.000
	70	63	HD-30	•	<a href="#">61072</a>	200	VARIANTA	1.000
	80	73	HD-30	•	<a href="#">61084</a>	100	VARIANTA	1.000
	90	83	HD-30	•	<a href="#">61098</a>	100	VARIANTA	1.000
	100	93	HD-30	•	<a href="#">61107</a>	100	VARIANTA	1.000
	110	103	HD-30	•	<a href="#">61121</a>	100	VARIANTA	1.000
	120	113	HD-30	•	<a href="#">61128</a>	100	VARIANTA	1.000
	140	133	HD-30	•	<a href="#">61144</a>	100	VARIANTA	500
	160	153	HD-30	•	<a href="#">61160</a>	100	O-BOX	800

\* Toutes les vis avec HECO-Drive sont 100% compatibles avec les embouts TX conventionnels. L'effet GripFit est garanti uniquement lorsqu'il est utilisé avec des embouts HECO-Drive adaptés.



**Type :** tête fraisée à poches de fraisage

**Empreinte :** HECO-Drive\*

**Filet :** filet total variable

**Matière :** acier au carbone

**Revêtement :** zingué jaune, A3L **CHROME (VI) FREE +**

Code couleur du revêtement sur l'étiquette

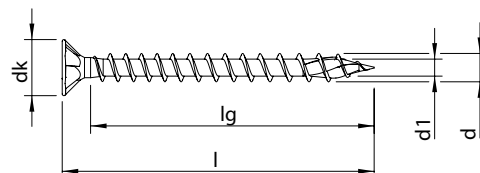

Dimension d x l [mm]	Longueur du filet lg [mm]		Diamètre tête dk [mm]	Empreinte	ATE	Référence	Quantité / boîte [pcs.]	Type d'emballage	Quantité / sur-emballage [pcs.]
<b>3,5</b> ★	12	7	7,3	HD-20		<a href="#">60177</a>	1.000	VARIANTA	10.000
	16	11	7,3	HD-20		<a href="#">60197</a>	1.000	VARIANTA	10.000
	20	15	7,3	HD-20	●	<a href="#">60216</a>	1.000	VARIANTA	10.000
	25	20	7,3	HD-20	●	<a href="#">60233</a>	1.000	VARIANTA	10.000
	30	25	7,3	HD-20	●	<a href="#">60258</a>	1.000	VARIANTA	10.000
	35	30	7,3	HD-20	●	<a href="#">60281</a>	1.000	VARIANTA	10.000
	40	35	7,3	HD-20	●	<a href="#">60305</a>	500	VARIANTA	5.000
	45	40	7,3	HD-20	●	<a href="#">60323</a>	500	VARIANTA	5.000
	50	45	7,3	HD-20	●	<a href="#">60339</a>	500	VARIANTA	5.000
<b>4,0</b> ★	16	11	7,9	HD-20		<a href="#">60375</a>	1.000	VARIANTA	10.000
	20	15	7,9	HD-20		<a href="#">60392</a>	1.000	VARIANTA	10.000
	25	20	7,9	HD-20	●	<a href="#">60410</a>	1.000	VARIANTA	10.000
	30	25	7,9	HD-20	●	<a href="#">60431</a>	1.000	VARIANTA	10.000
	35	30	7,9	HD-20	●	<a href="#">60455</a>	500	VARIANTA	5.000
	40	35	7,9	HD-20	●	<a href="#">60479</a>	500	VARIANTA	5.000
	45	40	7,9	HD-20	●	<a href="#">60504</a>	500	VARIANTA	5.000
	50	45	7,9	HD-20	●	<a href="#">60528</a>	500	VARIANTA	5.000
	60	55	7,9	HD-20	●	<a href="#">60557</a>	200	VARIANTA	2.000
<b>4,5</b> ★	20	15	8,9	HD-20		<a href="#">60601</a>	1.000	VARIANTA	10.000
	25	20	8,9	HD-20	●	<a href="#">60619</a>	500	VARIANTA	5.000
	30	25	8,9	HD-20	●	<a href="#">60636</a>	500	VARIANTA	5.000
	35	30	8,9	HD-20	●	<a href="#">60658</a>	500	VARIANTA	5.000
	40	35	8,9	HD-20	●	<a href="#">60681</a>	500	VARIANTA	5.000
	45	40	8,9	HD-20	●	<a href="#">60705</a>	500	VARIANTA	5.000
	50	45	8,9	HD-20	●	<a href="#">60727</a>	200	VARIANTA	2.000
	60	55	8,9	HD-20	●	<a href="#">60756</a>	200	VARIANTA	2.000
	70	65	8,9	HD-20	●	<a href="#">60773</a>	200	VARIANTA	2.000

\* Toutes les vis avec HECO-Drive sont 100% compatibles avec les embouts TX conventionnels.  
L'effet GripFit est garanti uniquement lorsqu'il est utilisé avec des embouts HECO-Drive adaptés.

**Type :** tête fraisée à poches de fraisage

**Empreinte :** HECO-Drive\*

**Filet :** filet total variable

**Matière :** acier au carbone

**Revêtement :** zingué jaune, A3L **CHROME (VI) FREE** +

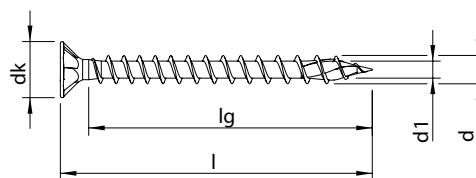
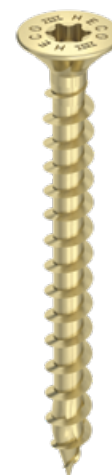

Dimension d x l [mm]	Longueur du filet lg [mm]	Diamètre tête dk [mm]	Empreinte	ATE	Référence	Quantité / boîte [pcs.]	Type d'emballage	Quantité / sur-emballage [pcs.]
<b>5,0</b> ★	20	14	9,6	HD-20	<a href="#">60808</a>	500	VARIANTA	5.000
	25	19	9,6	HD-20	<a href="#">60820</a>	500	VARIANTA	5.000
	30	24	9,6	HD-20	<a href="#">60836</a>	500	VARIANTA	5.000
	35	29	9,6	HD-20	<a href="#">60854</a>	500	VARIANTA	5.000
	40	34	9,6	HD-20	<a href="#">60872</a>	500	VARIANTA	5.000
	45	39	9,6	HD-20	<a href="#">60888</a>	200	VARIANTA	2.000
	50	44	9,6	HD-20	<a href="#">60902</a>	200	VARIANTA	2.000
	60	54	9,6	HD-20	<a href="#">60926</a>	200	VARIANTA	2.000
	70	64	9,6	HD-20	<a href="#">60942</a>	200	VARIANTA	2.000
<b>6,0</b> ★	30	23	11,7	HD-30	<a href="#">60997</a>	200	VARIANTA	2.000
	40	33	11,7	HD-30	<a href="#">61007</a>	200	VARIANTA	2.000
	45	38	11,7	HD-30	<a href="#">61021</a>	200	VARIANTA	2.000
	50	43	11,7	HD-30	<a href="#">61030</a>	200	VARIANTA	2.000
	60	53	11,7	HD-30	<a href="#">61053</a>	200	VARIANTA	2.000
	70	63	11,7	HD-30	<a href="#">61073</a>	200	VARIANTA	1.000

\* Toutes les vis avec HECO-Drive sont 100% compatibles avec les embouts TX conventionnels. L'effet GripFit est garanti uniquement lorsqu'il est utilisé avec des embouts HECO-Drive adaptés.



**Type :** tête fraisée à poches de fraisage

**Empreinte :** HECO-Drive\*



**Filet :** filet total variable

**Matière :** acier inoxydable A2 1.4567

**Revêtement :** brut, revêtement lubrifié

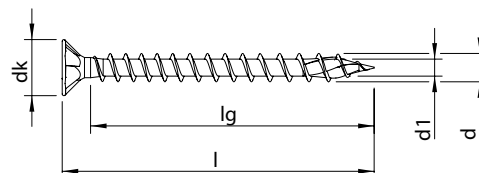
Code couleur du revêtement sur l'étiquette



Dimension d x l [mm]	Longueur du filet lg [mm]	Diamètre tête dk [mm]	Empreinte	ATE	Référence	Quantité / boîte [pcs.]	Type d'emballage	Quantité / sur-emballage [pcs.]
<b>3,0</b> 	20	16	5,9	T-10	<a href="#">62013</a>	200	SKV	4.800
	25	21	5,9	T-10	<a href="#">62014</a>	200	SKV	4.800
	30	26	5,9	T-10	<a href="#">62015</a>	200	SKV	4.800
	35	31	5,9	T-10	<a href="#">62016</a>	200	SKV	4.800
<b>3,5</b> 	16	11	7,3	HD-20	<a href="#">62017</a>	200	SKV	4.800
	20	15	7,3	HD-20	<a href="#">62018</a>	200	SKV	4.800
	25	20	7,3	HD-20	<a href="#">62019</a>	200	SKV	4.800
	30	25	7,3	HD-20	<a href="#">62020</a>	200	SKV	4.800
	35	30	7,3	HD-20	<a href="#">62021</a>	200	SKV	4.000
	40	35	7,3	HD-20	<a href="#">62022</a>	200	SKV	4.000
<b>4,0</b> 	20	15	7,9	HD-20	<a href="#">62023</a>	200	SKV	4.800
	25	20	7,9	HD-20	<a href="#">62024</a>	200	SKV	4.800
	30	25	7,9	HD-20	<a href="#">62025</a>	200	SKV	4.800
	35	30	7,9	HD-20	<a href="#">62026</a>	200	SKV	4.000
	40	35	7,9	HD-20	<a href="#">62027</a>	200	SKV	4.000
	45	40	7,9	HD-20	<a href="#">62028</a>	200	SKV	4.000
	50	45	7,9	HD-20	<a href="#">62029</a>	200	SKV	4.000

\* Toutes les vis avec HECO-Drive sont 100% compatibles avec les embouts TX conventionnels.  
L'effet GripFit est garanti uniquement lorsqu'il est utilisé avec des embouts HECO-Drive adaptés.

**Type :** tête fraisée à poches de fraisage

**Empreinte :** HECO-Drive\*

**Filet :** filet total variable

**Matière :** acier inoxydable A2 1.4567

**Revêtement :** brut, revêtement lubrifié

Code couleur du revêtement sur l'étiquette

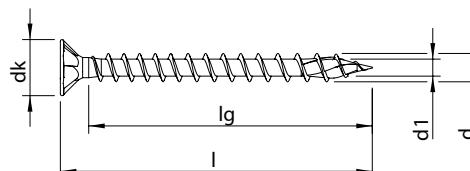

Dimension d x l [mm]	Longueur du filet lg [mm]	Diamètre tête dk [mm]	Empreinte	ATE	Référence	Quantité / boîte [pcs.]	Type d'emballage	Quantité / sur-emballage [pcs.]
<b>4,5</b> 	25	20	8,9	HD-20	● 62030	200	SKV	4.800
	30	25	8,9	HD-20/HD-25**	● 62031 / 62457**	200	SKV	4.000
	35	30	8,9	HD-20/HD-25**	● 62032 / 62458**	200	SKV	4.000
	40	35	8,9	HD-20/HD-25**	● 62033 / 62459**	200	SKV	4.000
	45	40	8,9	HD-20/HD-25**	● 62034 / 62460**	200	SKV	4.000
	50	45	8,9	HD-20/HD-25**	● 62035 / 62461**	200	VARIANTA	2.000
<b>5,0</b> 	25	19	9,6	HD-20	● 62036	200	SKV	4.000
	30	24	9,6	HD-20/HD-25**	● 62037 / 62462**	200	SKV	4.000
	35	29	9,6	HD-20/HD-25**	● 62038 / 62463**	200	SKV	4.000
	40	34	9,6	HD-20/HD-25**	● 62039 / 62464**	200	SKV	4.000
	45	39	9,6	HD-20/HD-25**	● 62040 / 62465**	200	VARIANTA	2.000
	50	44	9,6	HD-20/HD-25**	● 62041 / 62466**	200	VARIANTA	2.000
	60	54	9,6	HD-20/HD-25**	● 62042 / 62467**	200	VARIANTA	2.000
	70	64	9,6	HD-20/HD-25**	● 62043 / 62468**	200	VARIANTA	2.000
<b>6,0</b> 	60	53	11,7	HD-30	● 62045	200	VARIANTA	2.000
	80	73	11,7	HD-30	● 62046	100	VARIANTA	1.000

\* Toutes les vis avec HECO-Drive sont 100% compatibles avec les embouts TX conventionnels. L'effet GripFit est garanti uniquement lorsqu'il est utilisé avec des embouts HECO-Drive adaptés.

\*\* Variante alternative avec taille d'empreinte HD-25



**Type :** tête fraisée à poches de fraisage

**Empreinte :** HECO-Drive\*

**Filet :** filet total variable

**Matière :** acier au carbone

**Revêtement :** zingué noir, A3T **CHROME (VI) FREE +**

Code couleur du revêtement sur l'étiquette

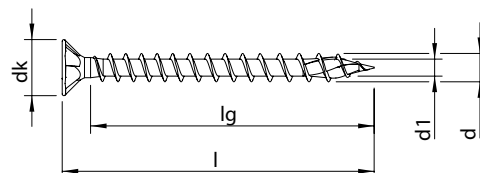

Dimension d x l [mm]	Longueur du filet lg [mm]	Diamètre tête dk [mm]	Empreinte	ATE	Référence	Quantité / boîte [pcs.]	Type d'emballage	Quantité / sur-emballage [pcs.]
4,0	16	11	7,9	HD-20	63514 NOUVEAU	200	SKV	4.800
	25	20	7,9	HD-20	63515 NOUVEAU	200	SKV	4.800

\* Toutes les vis avec HECO-Drive sont 100% compatibles avec les embouts TX conventionnels. L'effet GripFit est garanti uniquement lorsqu'il est utilisé avec des embouts HECO-Drive adaptés.





**Type :** tête fraisée à poches de fraisage

**Empreinte :** HECO-Drive\*

**Filet :** filet partiel

**Matière :** acier au carbone

**Revêtement :** zingué blanc, A3K **CHROME (VI) FREE +**

Code couleur du revêtement sur l'étiquette

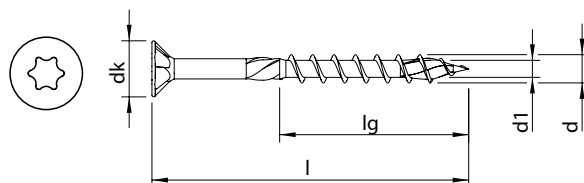

Dimension d x l [mm]	Longueur du filet lg [mm]	Diamètre tête dk [mm]	Empreinte	ATE	Référence	Quantité / boîte [pcs.]	Type d'emballage	Quantité / sur-emballage [pcs.]
<b>3,0</b> 	30	18	5,9	T-10	<a href="#">60123</a>	1.000	VARIANTA	10.000
	35	21	5,9	T-10	<a href="#">60144</a>	1.000	VARIANTA	10.000
	40	24	5,9	T-10	<a href="#">60158</a>	500	VARIANTA	5.000
	45	27	5,9	T-10	<a href="#">63518</a>	200	SKV	4.000
	45	27	5,9	T-10	<a href="#">60169</a>	500	VARIANTA	5.000
<b>3,5</b> 	25	15	7,3	HD-20	<a href="#">60236</a>	1.000	VARIANTA	10.000
	30	18	7,3	HD-20	<a href="#">60261</a>	1.000	VARIANTA	10.000
	35	21	7,3	HD-20	<a href="#">60284</a>	1.000	VARIANTA	10.000
	40	24	7,3	HD-20	<a href="#">60309</a>	500	VARIANTA	5.000
	45	27	7,3	HD-20	<a href="#">60326</a>	500	VARIANTA	5.000
<b>4,0</b> 	50	30	7,3	HD-20	<a href="#">60343</a>	500	VARIANTA	5.000
	30	18	7,9	HD-20	<a href="#">60434</a>	1.000	VARIANTA	10.000
	35	21	7,9	HD-20	<a href="#">60458</a>	500	VARIANTA	5.000
	40	24	7,9	HD-20	<a href="#">60485</a>	500	VARIANTA	5.000
	45	27	7,9	HD-20	<a href="#">60509</a>	500	VARIANTA	5.000
	50	30	7,9	HD-20	<a href="#">60534</a>	500	VARIANTA	5.000
	55	33	7,9	HD-20	<a href="#">60551</a>	200	VARIANTA	2.000
<b>4,5</b>  	60	36	7,9	HD-20	<a href="#">60560</a>	200	VARIANTA	2.000
	70	42	7,9	HD-20	<a href="#">60574</a>	200	VARIANTA	2.000
	30	18	8,9	HD-20	<a href="#">60640</a>	500	VARIANTA	5.000
	35	21	8,9	HD-20	<a href="#">60661</a>	500	VARIANTA	5.000
	40	24	8,9	HD-20	<a href="#">62688</a>	200	SKV	4.000
	40	24	8,9	HD-20/HD-25**	<a href="#">60685/62245**</a>	500	VARIANTA	5.000
	45	27	8,9	HD-20	<a href="#">62689</a>	200	SKV	4.000
	45	27	8,9	HD-20/HD-25**	<a href="#">60708/62246**</a>	500	VARIANTA	5.000
	50	30	8,9	HD-20/HD-25**	<a href="#">60731/62247**</a>	200	VARIANTA	2.000
	60	36	8,9	HD-20/HD-25**	<a href="#">60759/62248**</a>	200	VARIANTA	2.000
70	42	8,9	HD-20	<a href="#">62690</a>	100	VARIANTA	1.000	
70	42	8,9	HD-20/HD-25**	<a href="#">60776/62249**</a>	200	VARIANTA	2.000	
80	48	8,9	HD-20/HD-25**	<a href="#">60786/62250**</a>	200	VARIANTA	2.000	

\* Toutes les vis avec HECO-Drive sont 100% compatibles avec les embouts TX conventionnels.  
L'effet GripFit est garanti uniquement lorsqu'il est utilisé avec des embouts HECO-Drive adaptés.

\*\* Variante alternative avec taille d'empreinte HD-25

**Type :** tête fraisée à poches de fraisage

**Empreinte :** HECO-Drive\*

**Filet :** filet partiel

**Matière :** acier au carbone

**Revêtement :** zingué blanc, A3K **CHROME (VI) FREE +**

Code couleur du revêtement sur l'étiquette

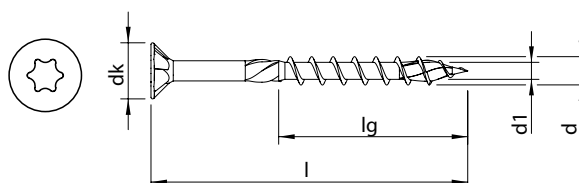

Dimension d x l [mm]	Longueur du filet lg [mm]	Diamètre tête dk [mm]	Empreinte	ATE	Référence	Quantité / boîte [pcs.]	Type d'emballage	Quantité / sur-emballage [pcs.]
<b>5,0</b>	30	18	9,6	HD-20	<a href="#">60839</a>	500	VARIANTA	5.000
	35	21	9,6	HD-20	<a href="#">60857</a>	500	VARIANTA	5.000
	40	24	9,6	HD-20/HD-25**	<a href="#">60875/62251</a> **	500	VARIANTA	5.000
	45	27	9,6	HD-20/HD-25**	<a href="#">60891/62252</a> **	200	VARIANTA	2.000
	50	30	9,6	HD-20/HD-25**	<a href="#">60905/62253</a> **	200	VARIANTA	2.000
	60	36	9,6	HD-20/HD-25**	<a href="#">60929/62254</a> **	200	VARIANTA	2.000
	70	42	9,6	HD-20	<a href="#">62692</a>	100	VARIANTA	1.000
	70	42	9,6	HD-20/HD-25**	<a href="#">60945/62255</a> **	200	VARIANTA	2.000
	80	48	9,6	HD-20	<a href="#">62693</a>	100	VARIANTA	1.000
	80	48	9,6	HD-20/HD-25**	<a href="#">60957/62256</a> **	200	VARIANTA	2.000
	90	54	9,6	HD-20	<a href="#">62694</a>	100	VARIANTA	1.000
	90	54	9,6	HD-20/HD-25**	<a href="#">60967/62257</a> **	200	VARIANTA	2.000
	100	60	9,6	HD-20/HD-25**	<a href="#">60978/62258</a> **	100	VARIANTA	1.000
120	60	9,6	HD-20/HD-25**	<a href="#">60988/62259</a> **	100	VARIANTA	1.000	
<b>6,0</b>	50	30	11,7	HD-30	<a href="#">61033</a>	200	VARIANTA	2.000
	60	36	11,7	HD-30/HD-25**	<a href="#">61056/62260</a> **	200	VARIANTA	2.000
	70	42	11,7	HD-30/HD-25**	<a href="#">61076/62261</a> **	200	VARIANTA	1.000
	80	48	11,7	HD-30/HD-25**	<a href="#">61088/62262</a> **	100	VARIANTA	1.000
	90	54	11,7	HD-30/HD-25**	<a href="#">61102/62263</a> **	100	VARIANTA	1.000
	100	60	11,7	HD-30/HD-25**	<a href="#">61111/62264</a> **	100	VARIANTA	1.000
	110	66	11,7	HD-30/HD-25**	<a href="#">61124/62265</a> **	100	VARIANTA	1.000
	120	72	11,7	HD-30/HD-25**	<a href="#">61132/62266</a> **	100	VARIANTA	1.000
	130	72	11,7	HD-30/HD-25**	<a href="#">61142/62267</a> **	100	VARIANTA	1.000
	140	72	11,7	HD-30/HD-25**	<a href="#">61147/62268</a> **	100	VARIANTA	500
	150	72	11,7	HD-30/HD-25**	<a href="#">61156/62269</a> **	100	O-BOX	800
	160	72	11,7	HD-30/HD-25**	<a href="#">61163/62270</a> **	100	O-BOX	800
	180	72	11,7	HD-30/HD-25**	<a href="#">61172/62271</a> **	100	O-BOX	400
	200	72	11,7	HD-30/HD-25**	<a href="#">61180/62272</a> **	100	O-BOX	400
	220	72	11,7	HD-30/HD-25**	<a href="#">61187/62273</a> **	100	O-BOX	400
240	72	11,7	HD-30/HD-25**	<a href="#">61195/62274</a> **	100	O-BOX	400	
260	72	11,7	HD-30/HD-25**	<a href="#">61202/62275</a> **	100	O-BOX	400	
280	72	11,7	HD-30/HD-25**	<a href="#">61209/62276</a> **	100	O-BOX	400	
300	72	11,7	HD-30/HD-25**	<a href="#">61217/62277</a> **	100	O-BOX	400	

\* Toutes les vis avec HECO-Drive sont 100% compatibles avec les embouts TX conventionnels.  
L'effet GripFit est garanti uniquement lorsqu'il est utilisé avec des embouts HECO-Drive adaptés.

\*\* Variante alternative avec taille d'empreinte HD-25



**Type :** tête fraisée à poches de fraisage

**Empreinte :** HECO-Drive \*

**Filet :** filet partiel

**Matière :** acier au carbone

**Revêtement :** zingué jaune, A3L **CHROME (VI) FREE +**

Code couleur du revêtement sur l'étiquette

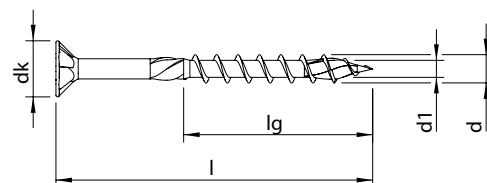

Dimension d x l [mm]	Longueur du filet lg [mm]	Diamètre tête dk [mm]	Empreinte	ATE	Référence	Quantité / boîte [pcs.]	Type d'emballage	Quantité / sur-emballage [pcs.]	
<b>3,5</b> ★	25	15	7,3	HD-20	●	<a href="#">60238</a>	1.000	VARIANTA	10.000
	30	18	7,3	HD-20	●	<a href="#">60262</a>	1.000	VARIANTA	10.000
	35	21	7,3	HD-20	●	<a href="#">60286</a>	1.000	VARIANTA	10.000
	40	24	7,3	HD-20	●	<a href="#">60310</a>	500	VARIANTA	5.000
	45	27	7,3	HD-20	●	<a href="#">60327</a>	500	VARIANTA	5.000
	50	30	7,3	HD-20	●	<a href="#">60344</a>	500	VARIANTA	5.000
<b>4,0</b> ★	30	18	7,9	HD-20	●	<a href="#">60436</a>	1.000	VARIANTA	10.000
	35	21	7,9	HD-20	●	<a href="#">60460</a>	500	VARIANTA	5.000
	40	24	7,9	HD-20	●	<a href="#">60488</a>	500	VARIANTA	5.000
	45	27	7,9	HD-20	●	<a href="#">60511</a>	500	VARIANTA	5.000
	50	30	7,9	HD-20	●	<a href="#">60537</a>	500	VARIANTA	5.000
	60	36	7,9	HD-20	●	<a href="#">60562</a>	200	VARIANTA	2.000
<b>4,5</b> ★	70	42	7,9	HD-20	●	<a href="#">60576</a>	200	VARIANTA	2.000
	30	18	8,9	HD-20	●	<a href="#">60641</a>	500	VARIANTA	5.000
	35	21	8,9	HD-20	●	<a href="#">60662</a>	500	VARIANTA	5.000
	40	24	8,9	HD-20	●	<a href="#">60686</a>	500	VARIANTA	5.000
	45	27	8,9	HD-20	●	<a href="#">60709</a>	500	VARIANTA	5.000
	50	30	8,9	HD-20	●	<a href="#">60733</a>	200	VARIANTA	2.000
	60	36	8,9	HD-20	●	<a href="#">60761</a>	200	VARIANTA	2.000
	70	42	8,9	HD-20	●	<a href="#">60778</a>	200	VARIANTA	2.000
80	48	8,9	HD-20	●	<a href="#">60788</a>	200	VARIANTA	2.000	

\* Toutes les vis avec HECO-Drive sont 100% compatibles avec les embouts TX conventionnels.  
L'effet GripFit est garanti uniquement lorsqu'il est utilisé avec des embouts HECO-Drive adaptés.

**Type :** tête fraisée à poches de fraisage

**Empreinte :** HECO-Drive \*

**Filet :** filet partiel

**Matière :** acier au carbone

**Revêtement :** zingué jaune, A3L **CHROME (VI) FREE +**

Code couleur du revêtement sur l'étiquette

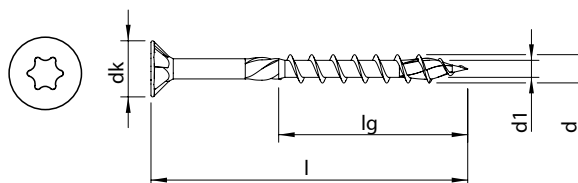

Dimension d x l [mm]	Longueur du filet lg [mm]	Diamètre tête dk [mm]	Empreinte	ATE	Référence	Quantité / boîte [pcs.]	Type d'emballage	Quantité / sur-emballage [pcs.]
<b>5,0</b>	30	18	9,6	HD-20	<a href="#">60840</a>	500	VARIANTA	5.000
	35	21	9,6	HD-20	<a href="#">60858</a>	500	VARIANTA	5.000
	40	24	9,6	HD-20	<a href="#">60877</a>	500	VARIANTA	2.500
	45	27	9,6	HD-20	<a href="#">60892</a>	200	VARIANTA	2.000
	50	30	9,6	HD-20	<a href="#">60907</a>	200	VARIANTA	2.000
	60	36	9,6	HD-20	<a href="#">60931</a>	200	VARIANTA	2.000
	70	42	9,6	HD-20	<a href="#">60947</a>	200	VARIANTA	2.000
	80	48	9,6	HD-20	<a href="#">60959</a>	200	VARIANTA	2.000
	90	54	9,6	HD-20	<a href="#">60969</a>	200	VARIANTA	2.000
	100	60	9,6	HD-20	<a href="#">60980</a>	100	VARIANTA	1.000
	120	60	9,6	HD-20	<a href="#">60990</a>	100	VARIANTA	1.000
<b>6,0</b>	50	30	11,7	HD-30	<a href="#">61034</a>	200	VARIANTA	2.000
	60	36	11,7	HD-30	<a href="#">61058</a>	200	VARIANTA	2.000
	70	42	11,7	HD-30	<a href="#">61078</a>	200	VARIANTA	1.000
	80	48	11,7	HD-30	<a href="#">61090</a>	100	VARIANTA	1.000
	90	54	11,7	HD-30	<a href="#">61104</a>	100	VARIANTA	1.000
	100	60	11,7	HD-30	<a href="#">61113</a>	100	VARIANTA	1.000
	110	66	11,7	HD-30	<a href="#">61126</a>	100	VARIANTA	1.000
120	72	11,7	HD-30	<a href="#">61134</a>	100	VARIANTA	1.000	

\* Toutes les vis avec HECO-Drive sont 100% compatibles avec les embouts TX conventionnels. L'effet GripFit est garanti uniquement lorsqu'il est utilisé avec des embouts HECO-Drive adaptés.



**Type :** tête fraisée à poches de fraisage

**Empreinte :** HECO-Drive \*

**Filet :** filet partiel

**Matière :** acier inoxydable A2 1.4567

**Revêtement :** brut, revêtement lubrifié

Code couleur du revêtement sur l'étiquette

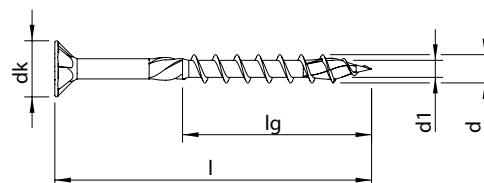

Dimension d x l [mm]	Longueur du filet lg [mm]	Diamètre tête dk [mm]	Empreinte	ATE	Référence	Quantité / boîte [pcs.]	Type d'emballage	Quantité / sur-emballage [pcs.]	
<b>3,5</b> ★	30	18	7,3	HD-20	●	<a href="#">61637</a>	200	SKV	4.800
	35	21	7,3	HD-20	●	<a href="#">61642</a>	200	SKV	4.000
	40	24	7,3	HD-20	●	<a href="#">61647</a>	200	SKV	4.000
	45	27	7,3	HD-20	●	<a href="#">61650</a>	200	SKV	4.000
	50	30	7,3	HD-20	●	<a href="#">61653</a>	200	SKV	4.000
<b>4,0</b> ★	25	15	7,9	HD-20	●	<a href="#">61662</a>	200	SKV	4.800
	30	18	7,9	HD-20	●	<a href="#">61667</a>	200	SKV	4.800
	35	21	7,9	HD-20	●	<a href="#">61672</a>	200	SKV	4.000
	40	24	7,9	HD-20	●	<a href="#">61677</a>	200	SKV	4.000
	45	27	7,9	HD-20	●	<a href="#">61681</a>	200	SKV	4.000
	50	30	7,9	HD-20	●	<a href="#">61685</a>	200	SKV	4.000
	60	36	7,9	HD-20	●	<a href="#">61689</a>	200	VARIANTA	2.000
70	42	7,9	HD-20	●	<a href="#">61690</a>	200	VARIANTA	2.000	
<b>4,5</b> ★ ★	30	18	8,9	HD-20	●	<a href="#">61694</a>	200	SKV	4.000
	35	21	8,9	HD-20/HD-25**	●	<a href="#">61696/62470**</a>	200	SKV	4.000
	40	24	8,9	HD-20/HD-25**	●	<a href="#">61699/62471**</a>	200	SKV	4.000
	45	27	8,9	HD-20/HD-25**	●	<a href="#">61703/62472**</a>	200	SKV	4.000
	50	30	8,9	HD-20/HD-25**	●	<a href="#">61709/62473**</a>	200	VARIANTA	2.000
	60	36	8,9	HD-20/HD-25**	●	<a href="#">61714/62474**</a>	200	VARIANTA	2.000
	70	42	8,9	HD-20/HD-25**	●	<a href="#">61718/62475**</a>	200	VARIANTA	2.000
	80	48	8,9	HD-20/HD-25**	●	<a href="#">61722/62476**</a>	200	VARIANTA	2.000

\* Toutes les vis avec HECO-Drive sont 100% compatibles avec les embouts TX conventionnels.  
L'effet GripFit est garanti uniquement lorsqu'il est utilisé avec des embouts HECO-Drive adaptés.

\*\* Variante alternative avec taille d'empreinte HD-25

**Type :** tête fraisée à poches de fraisage

**Empreinte :** HECO-Drive\*

**Filet :** filet partiel

**Matière :** acier inoxydable A2 1.4567

**Revêtement :** brut, revêtement lubrifié

Code couleur du revêtement sur l'étiquette

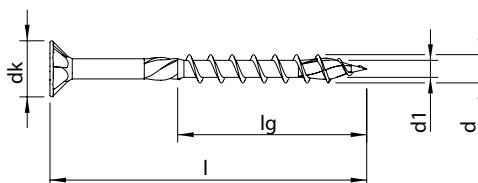

Dimension d x l [mm]	Longueur du filet lg [mm]	Diamètre tête dk [mm]	Empreinte	ATE	Référence	Quantité / boîte [pcs.]	Type d'emballage	Quantité / sur-emballage [pcs.]
<b>5,0</b>	30	18	9,6	HD-20	61731	200	SKV	4.000
	35	21	9,6	HD-20/HD-25**	61736/62477**	200	SKV	4.000
	40	24	9,6	HD-20/HD-25**	61746/62478**	200	SKV	4.000
	45	27	9,6	HD-20/HD-25**	61752/62479**	200	VARIANTA	2.000
	50	30	9,6	HD-20/HD-25**	61762/62480**	200	VARIANTA	2.000
	60	36	9,6	HD-20/HD-25**	61775/62481**	200	VARIANTA	2.000
	70	42	9,6	HD-20/HD-25**	61786/62482**	200	VARIANTA	2.000
	80	48	9,6	HD-20/HD-25**	61796/62483**	200	VARIANTA	2.000
	90	54	9,6	HD-20/HD-25**	61797/62484**	200	VARIANTA	2.000
	100	60	9,6	HD-20/HD-25**	61798/62485**	100	VARIANTA	1.000
<b>6,0</b>	40	24	11,7	HD-30	61801	200	VARIANTA	2.000
	50	30	11,7	HD-30/HD-25**	61804/62486**	200	VARIANTA	2.000
	60	36	11,7	HD-30/HD-25**	61808/62487**	200	VARIANTA	2.000
	70	42	11,7	HD-30/HD-25**	61813/62488**	200	VARIANTA	1.000
	80	48	11,7	HD-30/HD-25**	61818/62489**	100	VARIANTA	1.000
	90	54	11,7	HD-30/HD-25**	61822/62490**	100	VARIANTA	1.000
	100	60	11,7	HD-30/HD-25**	61826/62492**	100	VARIANTA	1.000
	120	72	11,7	HD-30/HD-25**	61833/62493**	100	VARIANTA	1.000
	140	72	11,7	HD-30/HD-25**	61838/62494**	100	VARIANTA	500
	160	72	11,7	HD-30/HD-25**	61840/62495**	100	O-BOX	400
180	72	11,7	HD-30	61842	100	O-BOX	400	
200	72	11,7	HD-30	61843	100	O-BOX	400	

\* Toutes les vis avec HECO-Drive sont 100% compatibles avec les embouts TX conventionnels. L'effet GripFit est garanti uniquement lorsqu'il est utilisé avec des embouts HECO-Drive adaptés.

\*\* Variante alternative avec taille d'empreinte HD-25



**Type :** tête fraisée à poches de fraisage

**Empreinte :** HECO-Drive\*

**Filet :** filet partiel

**Matière :** acier au carbone

**Revêtement :** zingué noir, A3T **CHROME (VI) FREE +**

Code couleur du revêtement sur l'étiquette

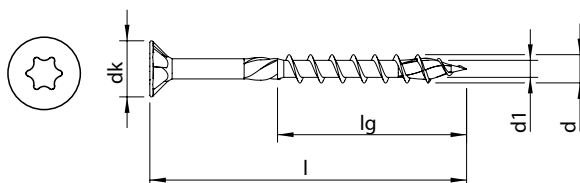

Dimension d x l [mm]	Longueur du filet lg [mm]	Diamètre tête dk [mm]	Empreinte	ATE	Référence	Quantité / boîte [pcs.]	Type d'emballage	Quantité / sur-emballage [pcs.]	
4,0**	40	24	7,9	HD-20	●	63516 NOUVEAU	200	SKV	4.000
4,5**	40	24	8,9	HD-20	●	63517 NOUVEAU	200	SKV	4.000

\* Toutes les vis avec HECO-Drive sont 100% compatibles avec les embouts TX conventionnels. L'effet GripFit est garanti uniquement lorsqu'il est utilisé avec des embouts HECO-Drive adaptés.

\*\* Code couleur embout HD = ●





**Type :** tête fraisée à poches de fraisage

**Empreinte :** Pozi-Drive

**Filet :** filet total variable

**Matière :** acier au carbone

**Revêtement :** zingué blanc, A3K **CHROME (VI) FREE +**

Code couleur du revêtement sur l'étiquette

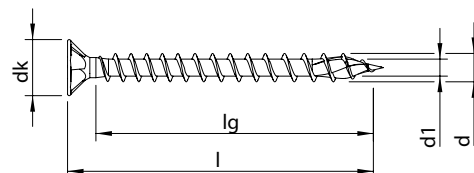

Dimension d x l [mm]	Longueur du filet lg [mm]	Diamètre tête dk [mm]	Empreinte	ATE	Référence	Quantité / boîte [pcs.]	Type d'emballage	Quantité / sur-emballage [pcs.]
<b>2,5</b> +	10	7	4,9	PZD-1	<a href="#">60001</a>	200	SKV	4.800
	10	7	4,9	PZD-1	<a href="#">60002</a>	1.000	VARIANTA	10.000
	12	9	4,9	PZD-1	<a href="#">60005</a>	200	SKV	4.800
	12	9	4,9	PZD-1	<a href="#">60006</a>	1.000	VARIANTA	10.000
	16	13	4,9	PZD-1	<a href="#">60015</a>	200	SKV	4.800
	16	13	4,9	PZD-1	<a href="#">60016</a>	1.000	VARIANTA	10.000
	20	17	4,9	PZD-1	<a href="#">60022</a>	200	SKV	4.800
	20	17	4,9	PZD-1	<a href="#">60023</a>	1.000	VARIANTA	10.000
	25	22	4,9	PZD-1	<a href="#">60026</a>	200	SKV	4.800
	25	22	4,9	PZD-1	<a href="#">60027</a>	1.000	VARIANTA	10.000
<b>3,0</b> +	10	6	5,9	PZD-1	<a href="#">60030</a>	200	SKV	4.800
	10	6	5,9	PZD-1	<a href="#">60031</a>	1.000	VARIANTA	10.000
	12	8	5,9	PZD-1	<a href="#">60035</a>	200	SKV	4.800
	12	8	5,9	PZD-1	<a href="#">60036</a>	1.000	VARIANTA	10.000
	15	11	5,9	PZD-1	<a href="#">60050</a>	200	SKV	4.800
	15	11	5,9	PZD-1	<a href="#">60051</a>	1.000	VARIANTA	10.000
	16	12	5,9	PZD-1	<a href="#">60057</a>	200	SKV	4.800
	16	12	5,9	PZD-1	<a href="#">60058</a>	1.000	VARIANTA	10.000
	20	16	5,9	PZD-1	<a href="#">60077</a>	200	SKV	4.800
	20	16	5,9	PZD-1	<a href="#">60078</a>	1.000	VARIANTA	10.000
	25	21	5,9	PZD-1	<a href="#">60095</a>	200	SKV	4.800
	25	21	5,9	PZD-1	<a href="#">60096</a>	1.000	VARIANTA	10.000
	30	26	5,9	PZD-1	<a href="#">60112</a>	200	SKV	4.800
	30	26	5,9	PZD-1	<a href="#">60113</a>	1.000	VARIANTA	10.000
	35	31	5,9	PZD-1	<a href="#">60134</a>	200	SKV	4.800
	35	31	5,9	PZD-1	<a href="#">60135</a>	1.000	VARIANTA	10.000
40	36	5,9	PZD-1	<a href="#">60147</a>	200	SKV	4.000	
40	36	5,9	PZD-1	<a href="#">60148</a>	500	VARIANTA	5.000	
45	41	5,9	PZD-1	<a href="#">60160</a>	500	VARIANTA	5.000	

**Type :** tête fraisée à poches de fraisage

**Empreinte :** Pozi-Drive

**Filet :** filet total variable

**Matière :** acier au carbone

**Revêtement :** zingué blanc, A3K **CHROME (VI) FREE +**

Code couleur du revêtement sur l'étiquette

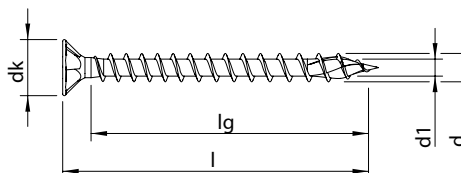

Dimension d x l [mm]	Longueur du filet lg [mm]	Diamètre tête dk [mm]	Empreinte	ATE	Référence	Quantité / boîte [pcs.]	Type d'emballage	Quantité / sur-emballage [pcs.]
<b>3,5</b> 	12	7	7,3	PZD-2	<a href="#">60171</a>	200	SKV	4.800
	12	7	7,3	PZD-2	<a href="#">60172</a>	1.000	VARIANTA	10.000
	15	10	7,3	PZD-2	<a href="#">60183</a>	200	SKV	4.800
	15	10	7,3	PZD-2	<a href="#">60184</a>	1.000	VARIANTA	10.000
	16	11	7,3	PZD-2	<a href="#">60190</a>	200	SKV	4.800
	16	11	7,3	PZD-2	<a href="#">60191</a>	1.000	VARIANTA	10.000
	20	15	7,3	PZD-2	• <a href="#">60209</a>	200	SKV	4.800
	20	15	7,3	PZD-2	• <a href="#">60210</a>	1.000	VARIANTA	10.000
	25	20	7,3	PZD-2	• <a href="#">60226</a>	200	SKV	4.800
	25	20	7,3	PZD-2	• <a href="#">60227</a>	1.000	VARIANTA	10.000
	30	25	7,3	PZD-2	• <a href="#">60251</a>	200	SKV	4.800
	30	25	7,3	PZD-2	• <a href="#">60252</a>	1.000	VARIANTA	10.000
	35	30	7,3	PZD-2	• <a href="#">60274</a>	200	SKV	4.000
	35	30	7,3	PZD-2	• <a href="#">60275</a>	1.000	VARIANTA	10.000
	40	35	7,3	PZD-2	• <a href="#">60298</a>	200	SKV	4.000
	40	35	7,3	PZD-2	• <a href="#">60299</a>	500	VARIANTA	5.000
	45	40	7,3	PZD-2	• <a href="#">60316</a>	200	SKV	4.000
	45	40	7,3	PZD-2	• <a href="#">60317</a>	500	VARIANTA	5.000
50	45	7,3	PZD-2	• <a href="#">60332</a>	200	SKV	4.000	
50	45	7,3	PZD-2	• <a href="#">60333</a>	500	VARIANTA	5.000	



**Type :** tête fraisée à poches de fraisage

**Empreinte :** Pozi-Drive

**Filet :** filet total variable

**Matière :** acier au carbone

**Revêtement :** zingué blanc, A3K **CHROME (VI) FREE +**

Code couleur du revêtement sur l'étiquette

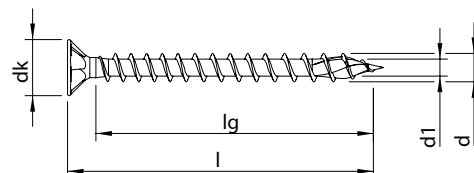

Dimension d x l [mm]	Longueur du filet lg [mm]	Diamètre tête dk [mm]	Empreinte	ATE	Référence	Quantité / boîte [pcs.]	Type d'emballage	Quantité / sur-emballage [pcs.]
<b>4,0</b> 	12	7	7,9	PZD-2	<a href="#">60350</a>	200	SKV	4.800
	12	7	7,9	PZD-2	<a href="#">60351</a>	1.000	VARIANTA	10.000
	15	10	7,9	PZD-2	<a href="#">60361</a>	200	SKV	4.800
	15	10	7,9	PZD-2	<a href="#">60362</a>	1.000	VARIANTA	10.000
	16	11	7,9	PZD-2	<a href="#">60368</a>	200	SKV	4.800
	16	11	7,9	PZD-2	<a href="#">60369</a>	1.000	VARIANTA	10.000
	20	15	7,9	PZD-2	<a href="#">60384</a>	200	SKV	4.800
	20	15	7,9	PZD-2	<a href="#">60385</a>	1.000	VARIANTA	10.000
	25	20	7,9	PZD-2	• <a href="#">60400</a>	200	SKV	4.800
	25	20	7,9	PZD-2	• <a href="#">60401</a>	1.000	VARIANTA	10.000
	30	25	7,9	PZD-2	• <a href="#">60424</a>	200	SKV	4.800
	30	25	7,9	PZD-2	• <a href="#">60425</a>	1.000	VARIANTA	10.000
	35	30	7,9	PZD-2	• <a href="#">60448</a>	200	SKV	4.000
	35	30	7,9	PZD-2	• <a href="#">60449</a>	500	VARIANTA	5.000
	40	35	7,9	PZD-2	• <a href="#">60469</a>	200	SKV	4.000
	40	35	7,9	PZD-2	• <a href="#">60471</a>	500	VARIANTA	5.000
	40	35	7,9	PZD-2	• <a href="#">60472</a>	1.000	VARIANTA	10.000
	45	40	7,9	PZD-2	• <a href="#">60497</a>	200	SKV	4.000
	45	40	7,9	PZD-2	• <a href="#">60498</a>	500	VARIANTA	5.000
	50	45	7,9	PZD-2	• <a href="#">60520</a>	200	SKV	4.000
50	45	7,9	PZD-2	• <a href="#">60521</a>	500	VARIANTA	5.000	
55	50	7,9	PZD-2	• <a href="#">60545</a>	200	VARIANTA	2.000	
60	55	7,9	PZD-2	• <a href="#">60554</a>	200	VARIANTA	2.000	
70	65	7,9	PZD-2	• <a href="#">60567</a>	200	VARIANTA	2.000	

**Type :** tête fraisée à poches de fraisage

**Empreinte :** Pozi-Drive

**Filet :** filet total variable

**Matière :** acier au carbone

**Revêtement :** zingué blanc, A3K **CHROME (VI) FREE +**

Code couleur du revêtement sur l'étiquette

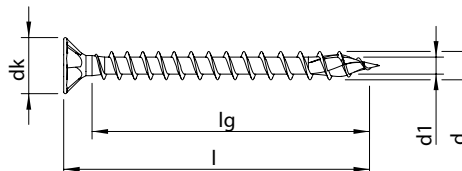
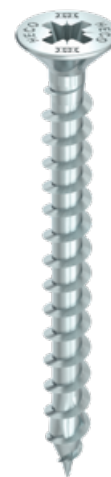

Dimension d x l [mm]	Longueur du filet lg [mm]	Diamètre tête dk [mm]	Empreinte	ATE	Référence	Quantité / boîte [pcs.]	Type d'emballage	Quantité / sur-emballage [pcs.]
<b>4,5</b> 	16	11	8,9	PZD-2	<a href="#">60581</a>	200	SKV	4.800
	16	11	8,9	PZD-2	<a href="#">60582</a>	1.000	VARIANTA	10.000
	20	15	8,9	PZD-2	<a href="#">60593</a>	200	SKV	4.800
	20	15	8,9	PZD-2	<a href="#">60594</a>	1.000	VARIANTA	10.000
	25	20	8,9	PZD-2	• <a href="#">60611</a>	200	SKV	4.800
	25	20	8,9	PZD-2	• <a href="#">60612</a>	500	VARIANTA	5.000
	30	25	8,9	PZD-2	• <a href="#">60629</a>	200	SKV	4.000
	30	25	8,9	PZD-2	• <a href="#">60630</a>	500	VARIANTA	5.000
	35	30	8,9	PZD-2	• <a href="#">60651</a>	200	SKV	4.000
	35	30	8,9	PZD-2	• <a href="#">60652</a>	500	VARIANTA	5.000
	40	35	8,9	PZD-2	• <a href="#">60674</a>	200	SKV	4.000
	40	35	8,9	PZD-2	• <a href="#">60675</a>	500	VARIANTA	5.000
	45	40	8,9	PZD-2	• <a href="#">60698</a>	200	SKV	4.000
	45	40	8,9	PZD-2	• <a href="#">60699</a>	500	VARIANTA	5.000
	50	45	8,9	PZD-2	• <a href="#">60723</a>	200	VARIANTA	2.000
	55	50	8,9	PZD-2	• <a href="#">60740</a>	200	VARIANTA	2.000
60	55	8,9	PZD-2	• <a href="#">60753</a>	200	VARIANTA	2.000	
70	65	8,9	PZD-2	• <a href="#">60770</a>	200	VARIANTA	2.000	
80	75	8,9	PZD-2	• <a href="#">60782</a>	200	VARIANTA	2.000	



**Type :** tête fraisée à poches de fraisage

**Empreinte :** Pozi-Drive

**Filet :** filet total variable

**Matière :** acier au carbone

**Revêtement :** zingué blanc, A3K **CHROME (VI) FREE +**

Code couleur du revêtement sur l'étiquette

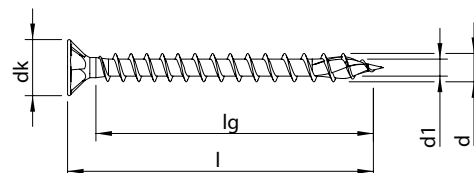

Dimension d x l [mm]	Longueur du filet lg [mm]	Diamètre tête dk [mm]	Empreinte	ATE	Référence	Quantité / boîte [pcs.]	Type d'emballage	Quantité / sur-emballage [pcs.]
<b>5,0</b> +	20	14	9,6	PZD-2	<a href="#">60802</a>	200	SKV	4.800
	20	14	9,6	PZD-2	<a href="#">60803</a>	500	VARIANTA	5.000
	25	19	9,6	PZD-2	<a href="#">60814</a>	200	SKV	4.000
	25	19	9,6	PZD-2	<a href="#">60815</a>	500	VARIANTA	5.000
	30	24	9,6	PZD-2	• <a href="#">60828</a>	200	SKV	4.000
	30	24	9,6	PZD-2	• <a href="#">60829</a>	500	VARIANTA	5.000
	35	29	9,6	PZD-2	• <a href="#">60846</a>	200	SKV	4.000
	35	29	9,6	PZD-2	• <a href="#">60847</a>	500	VARIANTA	5.000
	40	34	9,6	PZD-2	• <a href="#">60865</a>	200	SKV	4.000
	40	34	9,6	PZD-2	• <a href="#">60866</a>	500	VARIANTA	5.000
	45	39	9,6	PZD-2	• <a href="#">60885</a>	200	VARIANTA	2.000
	50	44	9,6	PZD-2	• <a href="#">60898</a>	200	VARIANTA	2.000
	55	49	9,6	PZD-2	• <a href="#">60912</a>	200	VARIANTA	2.000
	60	54	9,6	PZD-2	• <a href="#">60922</a>	200	VARIANTA	2.000
	70	64	9,6	PZD-2	• <a href="#">60938</a>	200	VARIANTA	2.000
80	74	9,6	PZD-2	• <a href="#">60952</a>	200	VARIANTA	2.000	
90	84	9,6	PZD-2	• <a href="#">60963</a>	200	VARIANTA	2.000	
100	94	9,6	PZD-2	• <a href="#">60971</a>	100	VARIANTA	1.000	
120	114	9,6	PZD-2	• <a href="#">60983</a>	100	VARIANTA	1.000	
<b>6,0</b> +	30	23	11,7	PZD-3	<a href="#">60994</a>	200	VARIANTA	2.000
	35	28	11,7	PZD-3	• <a href="#">61000</a>	200	VARIANTA	2.000
	40	33	11,7	PZD-3	• <a href="#">61004</a>	200	VARIANTA	2.000
	45	38	11,7	PZD-3	• <a href="#">61018</a>	200	VARIANTA	2.000
	50	43	11,7	PZD-3	• <a href="#">61026</a>	200	VARIANTA	2.000
	60	53	11,7	PZD-3	• <a href="#">61049</a>	200	VARIANTA	2.000
	70	63	11,7	PZD-3	• <a href="#">61070</a>	200	VARIANTA	2.000
	80	73	11,7	PZD-3	• <a href="#">61083</a>	100	VARIANTA	1.000
	90	83	11,7	PZD-3	• <a href="#">61097</a>	100	VARIANTA	1.000
	100	93	11,7	PZD-3	• <a href="#">61106</a>	100	VARIANTA	1.000
	110	103	11,7	PZD-3	• <a href="#">61120</a>	100	VARIANTA	1.000
	120	113	11,7	PZD-3	• <a href="#">61127</a>	100	VARIANTA	1.000

**Type :** tête fraisée à poches de fraisage

---

**Empreinte :** Pozi-Drive

---

**Filet :** filet total variable

---

**Matière :** acier au carbone

---

**Revêtement :** zingué jaune, A3L CHROME (VI) FREE +  Code couleur du revêtement sur l'étiquette

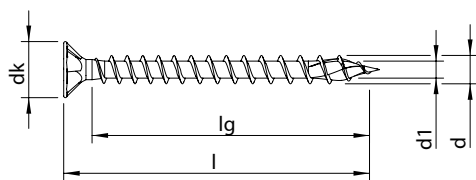

Dimension d x l [mm]	Longueur du filet lg [mm]	Diamètre tête dk [mm]	Empreinte	ATE	Référence	Quantité / boîte [pcs.]	Type d'emballage	Quantité / sur-emballage [pcs.]
<b>2,5</b> +	16	13	4,9	PZD-1	<a href="#">60017</a>	1.000	VARIANTA	10.000
	20	17	4,9	PZD-1	<a href="#">60025</a>	1.000	VARIANTA	10.000
	25	22	4,9	PZD-1	<a href="#">60029</a>	1.000	VARIANTA	10.000
<b>3,0</b> +	16	12	5,9	PZD-1	<a href="#">60060</a>	1.000	VARIANTA	10.000
	20	16	5,9	PZD-1	<a href="#">60080</a>	1.000	VARIANTA	10.000
	25	21	5,9	PZD-1	<a href="#">60098</a>	1.000	VARIANTA	10.000
	30	26	5,9	PZD-1	<a href="#">60115</a>	1.000	VARIANTA	10.000
	35	31	5,9	PZD-1	<a href="#">60137</a>	1.000	VARIANTA	10.000
	40	36	5,9	PZD-1	<a href="#">60150</a>	500	VARIANTA	5.000
<b>3,5</b> +	16	11	7,3	PZD-2	<a href="#">60193</a>	1.000	VARIANTA	10.000
	20	15	7,3	PZD-2	<a href="#">60212</a>	1.000	VARIANTA	10.000
	25	20	7,3	PZD-2	<a href="#">60229</a>	1.000	VARIANTA	10.000
	30	25	7,3	PZD-2	<a href="#">60254</a>	1.000	VARIANTA	10.000
	35	30	7,3	PZD-2	<a href="#">60277</a>	1.000	VARIANTA	10.000
	40	35	7,3	PZD-2	<a href="#">60301</a>	500	VARIANTA	5.000
	45	40	7,3	PZD-2	<a href="#">60319</a>	500	VARIANTA	5.000
	50	45	7,3	PZD-2	<a href="#">60335</a>	500	VARIANTA	5.000
<b>4,0</b> +	16	11	7,9	PZD-2	<a href="#">60371</a>	1.000	VARIANTA	10.000
	20	15	7,9	PZD-2	<a href="#">60388</a>	1.000	VARIANTA	10.000
	25	20	7,9	PZD-2	<a href="#">60404</a>	1.000	VARIANTA	10.000
	30	25	7,9	PZD-2	<a href="#">60427</a>	1.000	VARIANTA	10.000
	35	30	7,9	PZD-2	<a href="#">60451</a>	500	VARIANTA	5.000
	40	35	7,9	PZD-2	<a href="#">60474</a>	500	VARIANTA	5.000
	45	40	7,9	PZD-2	<a href="#">60500</a>	500	VARIANTA	5.000
	50	45	7,9	PZD-2	<a href="#">60524</a>	500	VARIANTA	5.000
	60	55	7,9	PZD-2	<a href="#">60555</a>	200	VARIANTA	2.000
	70	65	7,9	PZD-2	<a href="#">60569</a>	200	VARIANTA	2.000



**Type :** tête fraisée à poches de fraisage

**Empreinte :** Pozi-Drive

**Filet :** filet total variable

**Matière :** acier au carbone

**Revêtement :** zingué jaune, A3L **CHROME (VI) FREE +**

Code couleur du revêtement sur l'étiquette

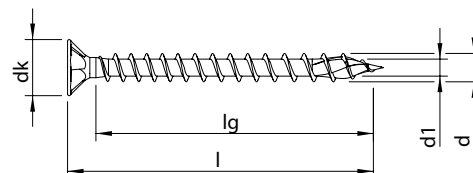

Dimension d x l [mm]	Longueur du filet lg [mm]	Diamètre tête dk [mm]	Empreinte	ATE	Référence	Quantité / boîte [pcs.]	Type d'emballage	Quantité / sur-emballage [pcs.]
<b>4,5</b> +	16	11	8,9	PZD-2	<a href="#">60584</a>	1.000	VARIANTA	10.000
	20	15	8,9	PZD-2	<a href="#">60597</a>	1.000	VARIANTA	10.000
	25	20	8,9	PZD-2	• <a href="#">60615</a>	500	VARIANTA	5.000
	30	25	8,9	PZD-2	• <a href="#">60632</a>	500	VARIANTA	5.000
	35	30	8,9	PZD-2	• <a href="#">60654</a>	500	VARIANTA	5.000
	40	35	8,9	PZD-2	• <a href="#">60677</a>	500	VARIANTA	5.000
	45	40	8,9	PZD-2	• <a href="#">60701</a>	500	VARIANTA	5.000
	50	45	8,9	PZD-2	• <a href="#">60724</a>	200	VARIANTA	2.000
	60	55	8,9	PZD-2	• <a href="#">60754</a>	200	VARIANTA	2.000
	70	65	8,9	PZD-2	• <a href="#">60771</a>	200	VARIANTA	2.000
<b>5,0</b> +	20	14	9,6	PZD-2	<a href="#">60805</a>	500	VARIANTA	5.000
	25	19	9,6	PZD-2	<a href="#">60817</a>	500	VARIANTA	5.000
	30	24	9,6	PZD-2	• <a href="#">60831</a>	500	VARIANTA	5.000
	35	29	9,6	PZD-2	• <a href="#">60850</a>	500	VARIANTA	5.000
	40	34	9,6	PZD-2	• <a href="#">60868</a>	500	VARIANTA	5.000
	45	39	9,6	PZD-2	• <a href="#">60886</a>	200	VARIANTA	2.000
	50	44	9,6	PZD-2	• <a href="#">60899</a>	200	VARIANTA	2.000
	60	54	9,6	PZD-2	• <a href="#">60923</a>	200	VARIANTA	2.000
<b>6,0</b> +	30	23	11,7	PZD-3	<a href="#">60995</a>	200	VARIANTA	2.000
	35	28	11,7	PZD-3	• <a href="#">61001</a>	200	VARIANTA	2.000
	40	33	11,7	PZD-3	• <a href="#">61005</a>	200	VARIANTA	2.000
	45	38	11,7	PZD-3	• <a href="#">61019</a>	200	VARIANTA	2.000
	50	43	11,7	PZD-3	• <a href="#">61027</a>	200	VARIANTA	2.000
	60	53	11,7	PZD-3	• <a href="#">61050</a>	200	VARIANTA	2.000
	70	63	11,7	PZD-3	• <a href="#">61071</a>	200	VARIANTA	2.000

**Type :** tête fraisée à poches de fraisage

**Empreinte :** Pozi-Drive

**Filet :** filet total variable

**Matière :** acier inoxydable A2 1.4567

**Revêtement :** brut, revêtement lubrifié

Code couleur du revêtement sur l'étiquette

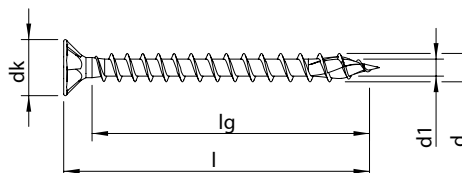

Dimension d x l [mm]	Longueur du filet lg [mm]	Diamètre tête dk [mm]	Empreinte	ATE	Référence	Quantité / boîte [pcs.]	Type d'emballage	Quantité / sur-emballage [pcs.]
<b>3,0</b> +	20	16	5,9	PZD-1	<a href="#">61617</a>	200	SKV	4.800
	25	21	5,9	PZD-1	<a href="#">61622</a>	200	SKV	4.800
	30	26	5,9	PZD-1	<a href="#">61624</a>	200	SKV	4.800
	35	31	5,9	PZD-1	<a href="#">61628</a>	200	SKV	4.800
<b>3,5</b> +	16	12	7,3	PZD-2	<a href="#">61630</a>	200	SKV	4.800
	20	16	7,3	PZD-2	<a href="#">61631</a>	200	SKV	4.800
	25	21	7,3	PZD-2	<a href="#">61634</a>	200	SKV	4.800
	30	26	7,3	PZD-2	<a href="#">61636</a>	200	SKV	4.800
	35	31	7,3	PZD-2	<a href="#">61640</a>	200	SKV	4.000
	40	36	7,3	PZD-2	<a href="#">61646</a>	200	SKV	4.000
<b>4,0</b> +	20	15	7,9	PZD-2	<a href="#">61656</a>	200	SKV	4.800
	25	20	7,9	PZD-2	<a href="#">61661</a>	200	SKV	4.800
	30	25	7,9	PZD-2	<a href="#">61665</a>	200	SKV	4.800
	35	30	7,9	PZD-2	<a href="#">61671</a>	200	SKV	4.000
	40	35	7,9	PZD-2	<a href="#">61676</a>	200	SKV	4.000
	45	40	7,9	PZD-2	<a href="#">61680</a>	200	SKV	4.000
	50	45	7,9	PZD-2	<a href="#">61684</a>	200	SKV	4.000
	60	55	7,9	PZD-2	<a href="#">61688</a>	200	VARIANTA	2.000
<b>4,5</b> +	25	20	8,9	PZD-2	<a href="#">61691</a>	200	SKV	4.800
	30	25	8,9	PZD-2	<a href="#">61693</a>	200	SKV	4.000
	35	30	8,9	PZD-2	<a href="#">61695</a>	200	SKV	4.000
	40	35	8,9	PZD-2	<a href="#">61697</a>	200	SKV	4.000
	45	40	8,9	PZD-2	<a href="#">61702</a>	200	SKV	4.000
	50	45	8,9	PZD-2	<a href="#">61708</a>	200	VARIANTA	2.000
	60	55	8,9	PZD-2	<a href="#">61713</a>	200	VARIANTA	2.000



**Type :** tête fraisée à poches de fraisage

**Empreinte :** Pozi-Drive

**Filet :** filet total variable

**Matière :** acier inoxydable A2 1.4567

**Revêtement :** brut, revêtement lubrifié

Code couleur du revêtement sur l'étiquette

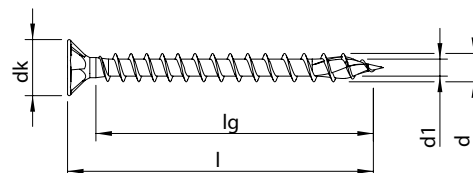

Dimension d x l [mm]	Longueur du filet lg [mm]	Diamètre tête dk [mm]	Empreinte	ATE	Référence	Quantité / boîte [pcs.]	Type d'emballage	Quantité / sur-emballage [pcs.]
<b>5,0</b> 	25	19	9,6	PZD-2	<a href="#">61727</a>	200	SKV	4.000
	30	24	9,6	PZD-2	● <a href="#">61730</a>	200	SKV	4.000
	35	29	9,6	PZD-2	● <a href="#">61735</a>	200	SKV	4.000
	40	34	9,6	PZD-2	● <a href="#">61745</a>	200	SKV	4.000
	45	39	9,6	PZD-2	● <a href="#">61751</a>	200	VARIANTA	2.000
	50	44	9,6	PZD-2	● <a href="#">61761</a>	200	VARIANTA	2.000
	60	54	9,6	PZD-2	● <a href="#">61774</a>	200	VARIANTA	2.000
	70	64	9,6	PZD-2	● <a href="#">61785</a>	200	VARIANTA	2.000
<b>6,0</b> 	80	74	9,6	PZD-2	● <a href="#">61795</a>	200	VARIANTA	2.000
	60	53	11,7	PZD-3	● <a href="#">61807</a>	200	VARIANTA	2.000
	80	73	11,7	PZD-3	● <a href="#">61817</a>	100	VARIANTA	1.000
	100	60	11,7	PZD-3	● <a href="#">61825</a> *	100	VARIANTA	1.000
	120	72	11,7	PZD-3	● <a href="#">61832</a> *	100	VARIANTA	1.000

\* Cet article est une variante avec filet partiel

**Type :** tête fraisée à poches de fraisage

**Empreinte :** Pozi-Drive

**Filet :** filet partiel

**Matière :** acier au carbone

**Revêtement :** zingué blanc, A3K **CHROME (VI) FREE +**

Code couleur du revêtement sur l'étiquette

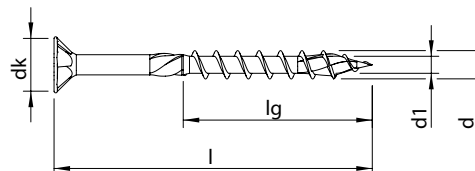

Dimension d x l [mm]	Longueur du filet lg [mm]	Diamètre tête dk [mm]	Empreinte	ATE	Référence	Quantité / boîte [pcs.]	Type d'emballage	Quantité / sur-emballage [pcs.]
<b>3,0</b> +	30	18	5,9	PZD-1	<a href="#">60121</a>	1.000	VARIANTA	10.000
	35	21	5,9	PZD-1	<a href="#">60142</a>	1.000	VARIANTA	10.000
	40	24	5,9	PZD-1	<a href="#">60155</a>	500	VARIANTA	5.000
	45	27	5,9	PZD-1	<a href="#">60167</a>	500	VARIANTA	5.000
<b>3,5</b> +	25	15	7,3	PZD-2	<a href="#">60234</a>	1.000	VARIANTA	10.000
	30	18	7,3	PZD-2	<a href="#">60259</a>	1.000	VARIANTA	10.000
	35	21	7,3	PZD-2	<a href="#">60282</a>	1.000	VARIANTA	10.000
	40	24	7,3	PZD-2	<a href="#">60306</a>	500	VARIANTA	5.000
	45	27	7,3	PZD-2	<a href="#">60324</a>	500	VARIANTA	5.000
	50	30	7,3	PZD-2	<a href="#">60340</a>	500	VARIANTA	5.000
<b>4,0</b> +	30	18	7,9	PZD-2	<a href="#">60432</a>	1.000	VARIANTA	10.000
	35	21	7,9	PZD-2	<a href="#">60456</a>	500	VARIANTA	5.000
	40	24	7,9	PZD-2	<a href="#">60481</a>	500	VARIANTA	5.000
	45	27	7,9	PZD-2	<a href="#">60506</a>	500	VARIANTA	5.000
	50	30	7,9	PZD-2	<a href="#">60530</a>	500	VARIANTA	5.000
	60	36	7,9	PZD-2	<a href="#">60558</a>	200	VARIANTA	2.000
	70	42	7,9	PZD-2	<a href="#">60572</a>	200	VARIANTA	2.000

# Universelles HECO-TOPIX-plus, tête fraisée



**Type :** tête fraisée à poches de fraisage

**Empreinte :** Pozi-Drive

**Filet :** filet partiel

**Matière :** acier au carbone

**Revêtement :** zingué blanc, A3K **CHROME (VI) FREE +**

Code couleur du revêtement sur l'étiquette

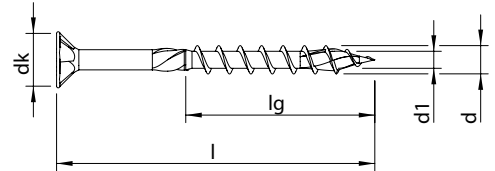

Dimension d x l [mm]	Longueur du filet lg [mm]	Diamètre tête dk [mm]	Empreinte	ATE	Référence	Quantité / boîte [pcs.]	Type d'emballage	Quantité / sur-emballage [pcs.]	
<b>4,5</b> +	30	18	8,9	PZD-2	•	<a href="#">60638</a>	500	VARIANTA	5.000
	35	21	8,9	PZD-2	•	<a href="#">60659</a>	500	VARIANTA	5.000
	40	24	8,9	PZD-2	•	<a href="#">60682</a>	500	VARIANTA	5.000
	45	27	8,9	PZD-2	•	<a href="#">60706</a>	500	VARIANTA	5.000
	50	30	8,9	PZD-2	•	<a href="#">60729</a>	200	VARIANTA	2.000
	60	36	8,9	PZD-2	•	<a href="#">60757</a>	200	VARIANTA	2.000
	70	42	8,9	PZD-2	•	<a href="#">60774</a>	200	VARIANTA	2.000
	80	48	8,9	PZD-2	•	<a href="#">60784</a>	200	VARIANTA	2.000
<b>5,0</b> +	30	18	9,6	PZD-2	•	<a href="#">60837</a>	500	VARIANTA	5.000
	35	21	9,6	PZD-2	•	<a href="#">60855</a>	500	VARIANTA	5.000
	40	24	9,6	PZD-2	•	<a href="#">60873</a>	500	VARIANTA	5.000
	45	27	9,6	PZD-2	•	<a href="#">60889</a>	200	VARIANTA	2.000
	50	30	9,6	PZD-2	•	<a href="#">60903</a>	200	VARIANTA	2.000
	60	36	9,6	PZD-2	•	<a href="#">60927</a>	200	VARIANTA	2.000
	70	42	9,6	PZD-2	•	<a href="#">60943</a>	200	VARIANTA	2.000
	80	48	9,6	PZD-2	•	<a href="#">60955</a>	200	VARIANTA	2.000
	90	54	9,6	PZD-2	•	<a href="#">60965</a>	200	VARIANTA	2.000
	100	60	9,6	PZD-2	•	<a href="#">60974</a>	100	VARIANTA	1.000
120	60	9,6	PZD-2	•	<a href="#">60986</a>	100	VARIANTA	1.000	

**Type :** tête fraisée à poches de fraisage

---

**Empreinte :** Pozi-Drive

---

**Filet :** filet partiel

---

**Matière :** acier au carbone

---

**Revêtement :** zingué blanc, A3K **CHROME (VI) FREE +**

Code couleur du revêtement sur l'étiquette

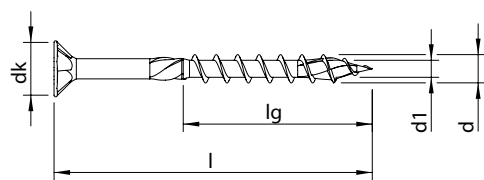

Dimension d x l [mm]	Longueur du filet lg [mm]	Diamètre tête dk [mm]	Empreinte	ATE	Référence	Quantité / boîte [pcs.]	Type d'emballage	Quantité / sur-emballage [pcs.]	
<b>6,0</b> <b>+</b>	40	24	11,7	PZD-3	●	<a href="#">61008</a>	200	VARIANTA	2.000
	45	27	11,7	PZD-3	●	<a href="#">61022</a>	200	VARIANTA	2.000
	50	30	11,7	PZD-3	●	<a href="#">61031</a>	200	VARIANTA	2.000
	60	36	11,7	PZD-3	●	<a href="#">61054</a>	200	VARIANTA	2.000
	70	42	11,7	PZD-3	●	<a href="#">61074</a>	200	VARIANTA	2.000
	80	48	11,7	PZD-3	●	<a href="#">61086</a>	100	VARIANTA	1.000
	90	54	11,7	PZD-3	●	<a href="#">61100</a>	100	VARIANTA	1.000
	100	60	11,7	PZD-3	●	<a href="#">61109</a>	100	VARIANTA	1.000
	110	66	11,7	PZD-3	●	<a href="#">61122</a>	100	VARIANTA	1.000
	120	72	11,7	PZD-3	●	<a href="#">61130</a>	100	VARIANTA	1.000
	130	72	11,7	PZD-3	●	<a href="#">61140</a>	100	VARIANTA	1.000
	140	72	11,7	PZD-3	●	<a href="#">61145</a>	100	VARIANTA	500
	150	72	11,7	PZD-3	●	<a href="#">61154</a>	100	VARIANTA	800
	160	72	11,7	PZD-3	●	<a href="#">61161</a>	100	VARIANTA	800
	180	72	11,7	PZD-3	●	<a href="#">61170</a>	100	VARIANTA	400
	200	72	11,7	PZD-3	●	<a href="#">61178</a>	100	VARIANTA	400

# Universelles HECO-TOPIX-plus, tête fraisée



**Type :** tête fraisée à poches de fraisage

**Empreinte :** Pozi-Drive

**Filet :** filet partiel

**Matière :** acier au carbone

**Revêtement :** zingué jaune, A3L **CHROME (VI) FREE +**

Code couleur du revêtement sur l'étiquette

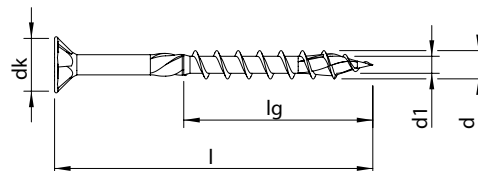

Dimension d x l [mm]	Longueur du filet lg [mm]	Diamètre tête dk [mm]	Empreinte	ATE	Référence	Quantité / boîte [pcs.]	Type d'emballage	Quantité / sur-emballage [pcs.]	
<b>3,5</b> +	25	15	7,3	PZD-2	●	<a href="#">60235</a>	1.000	VARIANTA	10.000
	30	18	7,3	PZD-2	●	<a href="#">60260</a>	1.000	VARIANTA	10.000
	35	21	7,3	PZD-2	●	<a href="#">60283</a>	1.000	VARIANTA	10.000
	40	24	7,3	PZD-2	●	<a href="#">60307</a>	500	VARIANTA	5.000
	45	27	7,3	PZD-2	●	<a href="#">60325</a>	500	VARIANTA	5.000
	50	30	7,3	PZD-2	●	<a href="#">60341</a>	500	VARIANTA	5.000
<b>4,0</b> +	30	18	7,9	PZD-2	●	<a href="#">60433</a>	1.000	VARIANTA	10.000
	35	21	7,9	PZD-2	●	<a href="#">60457</a>	500	VARIANTA	5.000
	40	24	7,9	PZD-2	●	<a href="#">60483</a>	500	VARIANTA	5.000
	45	27	7,9	PZD-2	●	<a href="#">60507</a>	500	VARIANTA	5.000
	50	30	7,9	PZD-2	●	<a href="#">60532</a>	500	VARIANTA	5.000
	60	36	7,9	PZD-2	●	<a href="#">60559</a>	200	VARIANTA	2.000
	70	42	7,9	PZD-2	●	<a href="#">60573</a>	200	VARIANTA	2.000
<b>4,5</b> +	30	18	8,9	PZD-2	●	<a href="#">60639</a>	500	VARIANTA	5.000
	35	21	8,9	PZD-2	●	<a href="#">60660</a>	500	VARIANTA	5.000
	40	24	8,9	PZD-2	●	<a href="#">60683</a>	500	VARIANTA	5.000
	45	27	8,9	PZD-2	●	<a href="#">60707</a>	500	VARIANTA	5.000
	50	30	8,9	PZD-2	●	<a href="#">60730</a>	200	VARIANTA	2.000
	60	36	8,9	PZD-2	●	<a href="#">60758</a>	200	VARIANTA	2.000
	70	42	8,9	PZD-2	●	<a href="#">60775</a>	200	VARIANTA	2.000
	80	48	8,9	PZD-2	●	<a href="#">60785</a>	200	VARIANTA	2.000

**Type :** tête fraisée à poches de fraisage

**Empreinte :** Pozi-Drive

**Filet :** filet partiel

**Matière :** acier au carbone

**Revêtement :** zingué jaune, A3L **CHROME (VI) FREE +**

Code couleur du revêtement sur l'étiquette

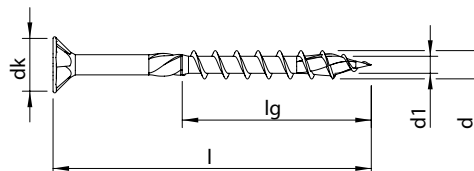

Dimension d x l [mm]	Longueur du filet lg [mm]	Diamètre tête dk [mm]	Empreinte	ATE	Référence	Quantité / boîte [pcs.]	Type d'emballage	Quantité / sur-emballage [pcs.]	
<b>5,0</b> +	35	21	9,6	PZD-2	●	<a href="#">60856</a>	500	VARIANTA	5.000
	40	24	9,6	PZD-2	●	<a href="#">60874</a>	500	VARIANTA	2.500
	45	27	9,6	PZD-2	●	<a href="#">60890</a>	200	VARIANTA	2.000
	50	30	9,6	PZD-2	●	<a href="#">60904</a>	200	VARIANTA	2.000
	60	36	9,6	PZD-2	●	<a href="#">60928</a>	200	VARIANTA	2.000
	70	42	9,6	PZD-2	●	<a href="#">60944</a>	200	VARIANTA	2.000
	80	48	9,6	PZD-2	●	<a href="#">60956</a>	200	VARIANTA	2.000
	90	54	9,6	PZD-2	●	<a href="#">60966</a>	200	VARIANTA	2.000
	100	60	9,6	PZD-2	●	<a href="#">60977</a>	100	VARIANTA	1.000
	120	60	9,6	PZD-2	●	<a href="#">60987</a>	100	VARIANTA	1.000
<b>6,0</b> +	45	27	11,7	PZD-3	●	<a href="#">61023</a>	200	VARIANTA	2.000
	50	30	11,7	PZD-3	●	<a href="#">61032</a>	200	VARIANTA	2.000
	60	36	11,7	PZD-3	●	<a href="#">61055</a>	200	VARIANTA	2.000
	70	42	11,7	PZD-3	●	<a href="#">61075</a>	200	VARIANTA	2.000
	80	48	11,7	PZD-3	●	<a href="#">61087</a>	100	VARIANTA	1.000
	90	54	11,7	PZD-3	●	<a href="#">61101</a>	100	VARIANTA	1.000
	100	60	11,7	PZD-3	●	<a href="#">61110</a>	100	VARIANTA	1.000
	120	72	11,7	PZD-3	●	<a href="#">61131</a>	100	VARIANTA	1.000

# Universelles HECO-TOPIX-plus, petite tête fraisée



**Type :** petite tête fraisée

**Empreinte :** Pozi-Drive

**Filet :** filet total variable

**Matière :** acier au carbone

**Revêtement :** zingué blanc, A3K **CHROME (VI) FREE +**

Code couleur du revêtement sur l'étiquette

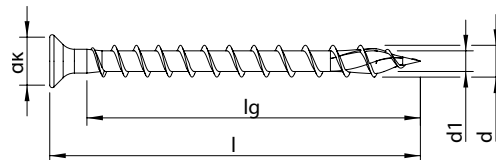

Dimension d x l [mm]	Longueur du filet lg [mm]		Diamètre tête dk [mm]	Empreinte	ATE	Référence	Quantité / boîte [pcs.]	Type d'emballage	Quantité / sur-emballage [pcs.]
<b>3,0</b> 	12	9	5,0	PZD-1		<a href="#">60046</a>	200	SKV	4.800
	16	13	5,0	PZD-1		<a href="#">60070</a>	200	SKV	4.800
	20	17	5,0	PZD-1		<a href="#">60091</a>	200	SKV	4.800
	25	22	5,0	PZD-1		<a href="#">60109</a>	200	SKV	4.800

**Type :** tête fraisée à trou de 2,4 mm \*

**Empreinte :** Pozi-Drive

**Filet :** filet total variable

**Matière :** acier au carbone

**Revêtement :** zingué blanc, A3K **CHROME (VI) FREE +**

Code couleur du revêtement sur l'étiquette

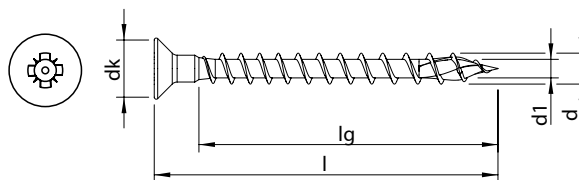

Dimension d x l [mm]	Longueur du filet lg [mm]	Diamètre tête dk [mm]	Empreinte	ATE	Référence	Quantité / boîte [pcs.]	Type d'emballage	Quantité / sur-emballage [pcs.]	
<b>4,0</b> +	25	17	7,9	PZD-2	●	<a href="#">60399</a>	200	SKV	4.800
	30	22	7,9	PZD-2	●	<a href="#">60422</a>	200	SKV	4.800
	35	27	7,9	PZD-2	●	<a href="#">60446</a>	200	SKV	4.000
	40	32	7,9	PZD-2	●	<a href="#">60467</a>	200	SKV	4.000
	45	37	7,9	PZD-2	●	<a href="#">60496</a>	200	SKV	4.000
	50	42	7,9	PZD-2	●	<a href="#">60518</a>	200	SKV	4.000
	60	52	7,9	PZD-2	●	<a href="#">60553</a>	200	VARIANTA	2.000
<b>4,5</b> +	20	11	8,9	PZD-2	●	<a href="#">60592</a>	200	SKV	4.800
	25	16	8,9	PZD-2	●	<a href="#">60609</a>	200	SKV	4.800
	30	21	8,9	PZD-2	●	<a href="#">60627</a>	200	SKV	4.000
	35	26	8,9	PZD-2	●	<a href="#">60649</a>	200	SKV	4.000
	40	31	8,9	PZD-2	●	<a href="#">60672</a>	200	SKV	4.000
	45	36	8,9	PZD-2	●	<a href="#">60696</a>	200	SKV	4.000
	50	41	8,9	PZD-2	●	<a href="#">60718</a>	200	VARIANTA	2.000
	60	51	8,9	PZD-2	●	<a href="#">60749</a>	200	VARIANTA	2.000
<b>5,0</b> +	60	50	9,6	PZD-2	●	<a href="#">60921</a>	200	VARIANTA	2.000
	70	60	9,6	PZD-2	●	<a href="#">60937</a>	200	VARIANTA	2.000
	80	70	9,6	PZD-2	●	<a href="#">60951</a>	200	VARIANTA	2.000

\* Vous trouverez les caches-vis correspondants à la page 97



<b>Type :</b>	tête ronde
<b>Empreinte :</b>	T-Drive
<b>Filet :</b>	filet total variable
<b>Matière :</b>	acier au carbone
<b>Revêtement :</b>	zingué blanc, A3K <b>CHROME (VI) FREE +</b>

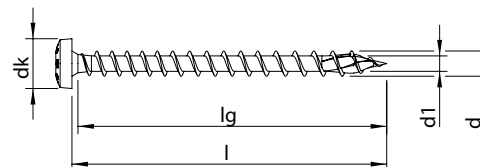

Dimension d x l [mm]	Longueur du filet lg [mm]	Diamètre tête dk [mm]	Empreinte	ATE	Référence	Quantité / boîte [pcs.]	Type d'emballage	Quantité / sur-emballage [pcs.]	
<b>3,5</b>	12	10	6,9	T-20		<a href="#">60180</a>	1.000	VARIANTA	10.000
	16	14	6,9	T-20	•	<a href="#">60203</a>	1.000	VARIANTA	10.000
	20	18	6,9	T-20	•	<a href="#">62664</a>	200	SKV	4.800
	20	18	6,9	T-20	•	<a href="#">60223</a>	1.000	VARIANTA	10.000
	25	23	6,9	T-20	•	<a href="#">62665</a>	200	SKV	4.000
	25	23	6,9	T-20	•	<a href="#">60246</a>	1.000	VARIANTA	10.000
	30	28	6,9	T-20	•	<a href="#">62666</a>	200	SKV	4.000
	30	28	6,9	T-20	•	<a href="#">60268</a>	1.000	VARIANTA	10.000
	35	33	6,9	T-20	•	<a href="#">62667</a>	200	SKV	4.000
	35	33	6,9	T-20	•	<a href="#">60292</a>	1.000	VARIANTA	5.000
<b>4,0</b>	12	10	7,9	T-20		<a href="#">60359</a>	1.000	VARIANTA	10.000
	16	14	7,9	T-20		<a href="#">60380</a>	1.000	VARIANTA	10.000
	20	18	7,9	T-20	•	<a href="#">62668</a>	200	SKV	4.800
	20	18	7,9	T-20	•	<a href="#">60397</a>	1.000	VARIANTA	10.000
	25	23	7,9	T-20	•	<a href="#">62669</a>	200	SKV	4.000
	25	23	7,9	T-20	•	<a href="#">60419</a>	1.000	VARIANTA	5.000
	30	28	7,9	T-20	•	<a href="#">62670</a>	200	SKV	4.000
	30	28	7,9	T-20	•	<a href="#">60442</a>	500	VARIANTA	5.000
	35	33	7,9	T-20	•	<a href="#">62671</a>	200	SKV	4.000
	35	33	7,9	T-20	•	<a href="#">60465</a>	500	VARIANTA	5.000
	40	38	7,9	T-20	•	<a href="#">62672</a>	200	SKV	4.000
	40	38	7,9	T-20	•	<a href="#">60494</a>	500	VARIANTA	5.000
	45	43	7,9	T-20	•	<a href="#">62673</a>	200	SKV	4.000
	45	43	7,9	T-20	•	<a href="#">60517</a>	500	VARIANTA	5.000
	50	48	7,9	T-20	•	<a href="#">62674</a>	200	SKV	4.000
50	48	7,9	T-20	•	<a href="#">60543</a>	500	VARIANTA	5.000	

**Type :** tête ronde

---

**Empreinte :** T-Drive

---

**Filet :** filet total variable

---

**Matière :** acier au carbone

---

**Revêtement :** zingué blanc, A3K **CHROME (VI) FREE +**

Code couleur du revêtement sur l'étiquette

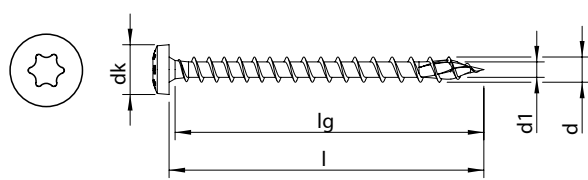
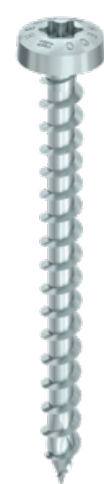

Dimension d x l [mm]	Longueur du filet lg [mm]	Diamètre tête dk [mm]	Empreinte	ATE	Référence	Quantité / boîte [pcs.]	Type d'emballage	Quantité / sur-emballage [pcs.]
<b>4,5</b> ★	16	13	8,9	T-20	<a href="#">60589</a>	500	VARIANTA	5.000
	20	17	8,9	T-20	● <a href="#">62675</a>	200	SKV	4.800
	20	17	8,9	T-20	● <a href="#">60607</a>	500	VARIANTA	5.000
	25	22	8,9	T-20	● <a href="#">62676</a>	200	SKV	4.000
	25	22	8,9	T-20	● <a href="#">60624</a>	500	VARIANTA	5.000
	30	27	8,9	T-20	● <a href="#">62677</a>	200	SKV	4.000
	30	27	8,9	T-20	● <a href="#">60646</a>	500	VARIANTA	5.000
	35	32	8,9	T-20	● <a href="#">62678</a>	200	SKV	4.000
	35	32	8,9	T-20	● <a href="#">60669</a>	500	VARIANTA	5.000
	40	37	8,9	T-20	● <a href="#">62679</a>	200	SKV	4.000
	40	37	8,9	T-20	● <a href="#">60692</a>	500	VARIANTA	5.000
	45	42	8,9	T-20	● <a href="#">62680</a>	200	SKV	4.000
	45	42	8,9	T-20	● <a href="#">60716</a>	500	VARIANTA	2.500
	50	47	8,9	T-20	● <a href="#">60739</a>	200	VARIANTA	2.000
<b>5,0</b> ★	16	13	9,6	T-20	<a href="#">60799</a>	500	VARIANTA	5.000
	20	17	9,6	T-20	<a href="#">62681</a>	200	SKV	4.000
	20	17	9,6	T-20	<a href="#">60813</a>	500	VARIANTA	5.000
	25	22	9,6	T-20	● <a href="#">62682</a>	200	SKV	4.000
	25	22	9,6	T-20	● <a href="#">60826</a>	500	VARIANTA	5.000
	30	27	9,6	T-20	● <a href="#">62683</a>	200	SKV	4.000
	30	27	9,6	T-20	● <a href="#">60845</a>	500	VARIANTA	5.000
	35	32	9,6	T-20	● <a href="#">62684</a>	200	SKV	4.000
	35	32	9,6	T-20	● <a href="#">60863</a>	500	VARIANTA	2.500
	40	37	9,6	T-20	● <a href="#">60884</a>	200	VARIANTA	2.000
<b>6,0</b> ★	50	47	9,6	T-20	● <a href="#">60911</a>	200	VARIANTA	2.000
	60	57	9,6	T-20	● <a href="#">60934</a>	200	VARIANTA	2.000
	40	36	11,6	T-30	● <a href="#">61011</a>	200	VARIANTA	2.000
	50	46	11,6	T-30	● <a href="#">61037</a>	200	VARIANTA	2.000
	60	56	11,6	T-30	● <a href="#">61060</a>	200	VARIANTA	1.000
80	76	11,6	T-30	● <a href="#">61093</a>	100	VARIANTA	1.000	



**Type :** tête ronde

**Empreinte :** T-Drive

**Filet :** filet total variable

**Matière :** acier inoxydable A2 1.4567

**Revêtement :** brut, revêtement lubrifié

Code couleur du revêtement sur l'étiquette

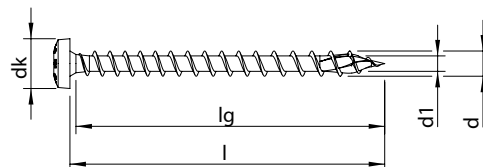

Dimension d x l [mm]	Longueur du filet lg [mm]	Diamètre tête dk [mm]	Empreinte	ATE	Référence	Quantité / boîte [pcs.]	Type d'emballage	Quantité / sur-emballage [pcs.]
<b>3,0</b> 	20	18	5,9	T-10	<a href="#">61978</a>	200	SKV	4.800
	30	28	5,9	T-10	<a href="#">61979</a>	200	SKV	4.000
<b>3,5</b> 	20	18	6,9	T-20	<a href="#">61980</a>	200	SKV	4.800
	30	28	6,9	T-20	<a href="#">61981</a>	200	SKV	4.800
<b>4,0</b> 	20	18	7,9	T-20	<a href="#">61982</a>	200	SKV	4.800
	25	23	7,9	T-20	<a href="#">61983</a>	200	SKV	4.000
	30	28	7,9	T-20	<a href="#">61984</a>	200	SKV	4.000
	35	33	7,9	T-20	<a href="#">61985</a>	200	SKV	4.000
	40	38	7,9	T-20	<a href="#">61986</a>	200	SKV	4.000
	45	43	7,9	T-20	<a href="#">61987</a>	200	SKV	4.000
	50	48	7,9	T-20	<a href="#">61988</a>	200	SKV	4.000
<b>5,0</b> 	25	22	9,6	T-20	<a href="#">61989</a>	200	SKV	4.000
	30	27	9,6	T-20	<a href="#">61990</a>	200	SKV	4.000
	40	37	9,6	T-20	<a href="#">61991</a>	200	SKV	4.000
	50	47	9,6	T-20	<a href="#">61992</a>	200	VARIANTA	2.000

**Type :** tête ronde

**Empreinte :** Pozi-Drive

**Filet :** filet total variable

**Matière :** acier au carbone

**Revêtement :** zingué blanc, A3K **CHROME (VI) FREE +**

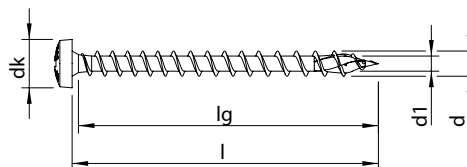

Dimension d x l [mm]	Longueur du filet lg [mm]	Diamètre tête dk [mm]	Empreinte	ATE	Référence	Quantité / boîte [pcs.]	Type d'emballage	Quantité / sur-emballage [pcs.]
<b>3,0</b> +	12	10	5,9	PZD-1	<a href="#">60042</a>	200	SKV	4.800
	12	10	5,9	PZD-1	<a href="#">60043</a>	1.000	VARIANTA	10.000
	15	13	5,9	PZD-1	<a href="#">60053</a>	200	SKV	4.800
	15	13	5,9	PZD-1	<a href="#">60054</a>	1.000	VARIANTA	10.000
	16	14	5,9	PZD-1	<a href="#">60066</a>	200	SKV	4.800
	16	14	5,9	PZD-1	<a href="#">60067</a>	1.000	VARIANTA	10.000
	20	18	5,9	PZD-1	<a href="#">60086</a>	200	SKV	4.800
	20	18	5,9	PZD-1	<a href="#">60087</a>	1.000	VARIANTA	10.000
	25	23	5,9	PZD-1	<a href="#">60105</a>	200	SKV	4.800
	25	23	5,9	PZD-1	<a href="#">60106</a>	1.000	VARIANTA	10.000
	30	28	5,9	PZD-1	<a href="#">60126</a>	200	SKV	4.000
	30	28	5,9	PZD-1	<a href="#">60127</a>	1.000	VARIANTA	10.000
<b>3,5</b> +	12	10	6,9	PZD-2	<a href="#">60178</a>	200	SKV	4.800
	12	10	6,9	PZD-2	<a href="#">60179</a>	1.000	VARIANTA	10.000
	15	13	6,9	PZD-2	<a href="#">60188</a>	200	SKV	4.800
	15	13	6,9	PZD-2	<a href="#">60189</a>	1.000	VARIANTA	10.000
	16	14	6,9	PZD-2	• <a href="#">60199</a>	200	SKV	4.800
	16	14	6,9	PZD-2	• <a href="#">60200</a>	1.000	VARIANTA	10.000
	20	18	6,9	PZD-2	• <a href="#">60219</a>	200	SKV	4.800
	20	18	6,9	PZD-2	• <a href="#">60220</a>	1.000	VARIANTA	10.000
	25	23	6,9	PZD-2	• <a href="#">60242</a>	200	SKV	4.000
	25	23	6,9	PZD-2	• <a href="#">60243</a>	1.000	VARIANTA	10.000
	30	28	6,9	PZD-2	• <a href="#">60265</a>	200	SKV	4.000
	30	28	6,9	PZD-2	• <a href="#">60266</a>	1.000	VARIANTA	10.000
	35	33	6,9	PZD-2	• <a href="#">60288</a>	200	SKV	4.000
	35	33	6,9	PZD-2	• <a href="#">60289</a>	1.000	VARIANTA	5.000
	40	38	6,9	PZD-2	• <a href="#">60313</a>	200	SKV	4.000
	40	38	6,9	PZD-2	• <a href="#">60314</a>	500	VARIANTA	5.000



<b>Type :</b>	tête ronde
<b>Empreinte :</b>	Pozi-Drive
<b>Filet :</b>	filet total variable
<b>Matière :</b>	acier au carbone
<b>Revêtement :</b>	zingué blanc, A3K <b>CHROME (VI) FREE +</b>

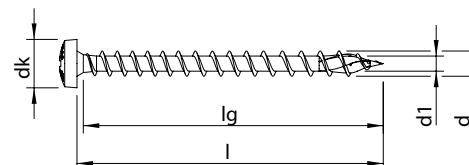

Dimension d x l [mm]	Longueur du filet lg [mm]	Diamètre tête dk [mm]	Empreinte	ATE	Référence	Quantité / boîte [pcs.]	Type d'emballage	Quantité / sur-emballage [pcs.]
<b>4,0</b> 	12	10	7,9	PZD-2	<a href="#">60356</a>	200	SKV	4.800
	12	10	7,9	PZD-2	<a href="#">60357</a>	1.000	VARIANTA	10.000
	15	13	7,9	PZD-2	<a href="#">60366</a>	200	SKV	4.800
	15	13	7,9	PZD-2	<a href="#">60367</a>	1.000	VARIANTA	10.000
	16	14	7,9	PZD-2	<a href="#">60377</a>	200	SKV	4.800
	16	14	7,9	PZD-2	<a href="#">60378</a>	1.000	VARIANTA	10.000
	20	18	7,9	PZD-2	• <a href="#">60394</a>	200	SKV	4.800
	20	18	7,9	PZD-2	• <a href="#">60395</a>	1.000	VARIANTA	10.000
	25	23	7,9	PZD-2	• <a href="#">60416</a>	200	SKV	4.000
	25	23	7,9	PZD-2	• <a href="#">60417</a>	1.000	VARIANTA	5.000
	30	28	7,9	PZD-2	• <a href="#">60438</a>	200	SKV	4.000
	30	28	7,9	PZD-2	• <a href="#">60439</a>	500	VARIANTA	5.000
	35	33	7,9	PZD-2	• <a href="#">60462</a>	200	SKV	4.000
	35	33	7,9	PZD-2	• <a href="#">60463</a>	500	VARIANTA	5.000
	40	38	7,9	PZD-2	• <a href="#">60491</a>	200	SKV	4.000
	40	38	7,9	PZD-2	• <a href="#">60492</a>	500	VARIANTA	5.000
	45	43	7,9	PZD-2	• <a href="#">60513</a>	200	SKV	4.000
	45	43	7,9	PZD-2	• <a href="#">60514</a>	500	VARIANTA	5.000
	50	48	7,9	PZD-2	• <a href="#">60540</a>	200	SKV	4.000
50	48	7,9	PZD-2	• <a href="#">60541</a>	500	VARIANTA	5.000	
60	58	7,9	PZD-2	• <a href="#">60563</a>	200	VARIANTA	2.000	

<b>Type :</b>	tête ronde
<b>Empreinte :</b>	Pozi-Drive
<b>Filet :</b>	filet total variable
<b>Matière :</b>	acier au carbone
<b>Revêtement :</b>	zingué blanc, A3K <b>CHROME (VI) FREE +</b>

Code couleur du revêtement sur l'étiquette

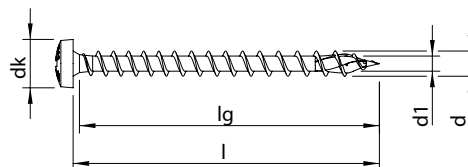

Dimension d x l [mm]	Longueur du filet lg [mm]	Diamètre tête dk [mm]	Empreinte	ATE	Référence	Quantité / boîte [pcs.]	Type d'emballage	Quantité / sur-emballage [pcs.]
<b>4,5</b> 	15	12	8,9	PZD-2	<a href="#">60579</a>	200	SKV	4.800
	15	12	8,9	PZD-2	<a href="#">60580</a>	500	VARIANTA	5.000
	16	13	8,9	PZD-2	<a href="#">60587</a>	200	SKV	4.800
	16	13	8,9	PZD-2	<a href="#">60588</a>	500	VARIANTA	5.000
	20	17	8,9	PZD-2	<a href="#">60603</a>	200	SKV	4.800
	20	17	8,9	PZD-2	<a href="#">60604</a>	500	VARIANTA	5.000
	25	22	8,9	PZD-2	• <a href="#">60621</a>	200	SKV	4.000
	25	22	8,9	PZD-2	• <a href="#">60622</a>	500	VARIANTA	5.000
	30	27	8,9	PZD-2	• <a href="#">60643</a>	200	SKV	4.000
	30	27	8,9	PZD-2	• <a href="#">60644</a>	500	VARIANTA	5.000
	35	32	8,9	PZD-2	• <a href="#">60664</a>	200	SKV	4.000
	35	32	8,9	PZD-2	• <a href="#">60665</a>	500	VARIANTA	5.000
	40	37	8,9	PZD-2	• <a href="#">60688</a>	200	SKV	4.000
	40	37	8,9	PZD-2	• <a href="#">60689</a>	500	VARIANTA	5.000
	45	42	8,9	PZD-2	• <a href="#">60712</a>	200	SKV	4.000
	45	42	8,9	PZD-2	• <a href="#">60713</a>	500	VARIANTA	2.500
50	47	8,9	PZD-2	• <a href="#">60736</a>	200	VARIANTA	2.000	
60	57	8,9	PZD-2	• <a href="#">60763</a>	200	VARIANTA	2.000	



<b>Type :</b>	tête ronde
<b>Empreinte :</b>	Pozi-Drive
<b>Filet :</b>	filet total variable
<b>Matière :</b>	acier au carbone
<b>Revêtement :</b>	zingué blanc, A3K <b>CHROME (VI) FREE +</b>

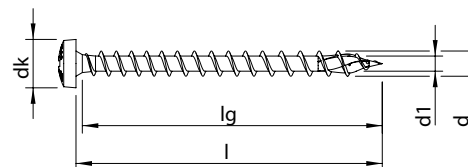

Dimension d x l [mm]	Longueur du filet lg [mm]	Diamètre tête dk [mm]	Empreinte	ATE	Référence	Quantité / boîte [pcs.]	Type d'emballage	Quantité / sur-emballage [pcs.]
<b>5,0</b> 	16	13	9,6	PZD-2	<a href="#">60797</a>	200	SKV	4.000
	16	13	9,6	PZD-2	<a href="#">60798</a>	500	VARIANTA	5.000
	20	17	9,6	PZD-2	<a href="#">60809</a>	200	SKV	4.000
	20	17	9,6	PZD-2	<a href="#">60810</a>	500	VARIANTA	5.000
	25	22	9,6	PZD-2	● <a href="#">60823</a>	200	SKV	4.000
	25	22	9,6	PZD-2	● <a href="#">60824</a>	500	VARIANTA	5.000
	30	27	9,6	PZD-2	● <a href="#">60842</a>	200	SKV	4.000
	30	27	9,6	PZD-2	● <a href="#">60843</a>	500	VARIANTA	5.000
	35	32	9,6	PZD-2	● <a href="#">60860</a>	200	SKV	4.000
	35	32	9,6	PZD-2	● <a href="#">60861</a>	500	VARIANTA	2.500
	40	37	9,6	PZD-2	● <a href="#">60880</a>	200	VARIANTA	2.000
	50	47	9,6	PZD-2	● <a href="#">60909</a>	200	VARIANTA	2.000
	60	57	9,6	PZD-2	● <a href="#">60933</a>	200	VARIANTA	2.000
	70	67	9,6	PZD-2	● <a href="#">60949</a>	200	VARIANTA	2.000
80	77	9,6	PZD-2	● <a href="#">60962</a>	200	VARIANTA	2.000	

<b>Type :</b>	tête ronde
<b>Empreinte :</b>	Pozi-Drive
<b>Filet :</b>	filet total variable
<b>Matière :</b>	acier au carbone
<b>Revêtement :</b>	zingué blanc, A3K <b>CHROME (VI) FREE +</b>

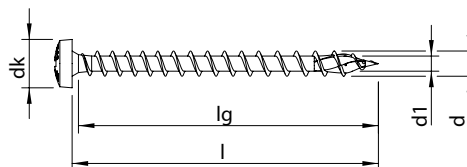

Dimension d x l [mm]	Longueur du filet lg [mm]	Diamètre tête dk [mm]	Empreinte	ATE	Référence	Quantité / boîte [pcs.]	Type d'emballage	Quantité / sur-emballage [pcs.]
<b>6,0</b>	30	26	PZD-3	●	<a href="#">60998</a>	200	VARIANTA	2.000
<b>+</b>	35	31	PZD-3	●	<a href="#">61003</a>	200	VARIANTA	2.000
	40	36	PZD-3	●	<a href="#">61010</a>	200	VARIANTA	2.000
	50	46	PZD-3	●	<a href="#">61036</a>	200	VARIANTA	2.000
	60	56	PZD-3	●	<a href="#">61059</a>	200	VARIANTA	2.000
	70	66	PZD-3	●	<a href="#">61079</a>	200	VARIANTA	1.000
	80	76	PZD-3	●	<a href="#">61092</a>	100	VARIANTA	1.000



<b>Type :</b>	tête ronde
<b>Empreinte :</b>	Pozi-Drive
<b>Filet :</b>	filet total variable
<b>Matière :</b>	acier inoxydable A2 1.4567
<b>Revêtement :</b>	brut, revêtement lubrifié

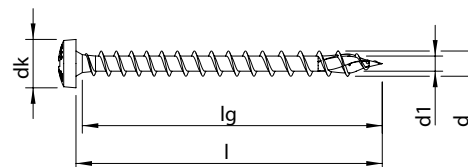

Dimension d x l [mm]	Longueur du filet lg [mm]	Diamètre tête dk [mm]	Empreinte	ATE	Référence	Quantité / boîte [pcs.]	Type d'emballage	Quantité / sur-emballage [pcs.]
<b>3,0</b> +	20	18	5,9	PZD-1	<a href="#">61620</a>	200	SKV	4.800
	30	28	5,9	PZD-1	<a href="#">61627</a>	200	SKV	4.000
<b>3,5</b> +	20	18	6,9	PZD-2	<a href="#">61633</a>	200	SKV	4.800
	30	28	6,9	PZD-2	<a href="#">61639</a>	200	SKV	4.800
<b>4,0</b> +	20	18	7,9	PZD-2	<a href="#">61659</a>	200	SKV	4.800
	25	23	7,9	PZD-2	<a href="#">61664</a>	200	SKV	4.000
	30	28	7,9	PZD-2	<a href="#">61670</a>	200	SKV	4.000
	35	33	7,9	PZD-2	<a href="#">61675</a>	200	SKV	4.000
	40	38	7,9	PZD-2	<a href="#">61679</a>	200	SKV	4.000
	45	43	7,9	PZD-2	<a href="#">61683</a>	200	SKV	4.000
	50	48	7,9	PZD-2	<a href="#">61687</a>	200	SKV	4.000
<b>5,0</b> +	25	22	9,6	PZD-2	<a href="#">61729</a>	200	SKV	4.000
	30	27	9,6	PZD-2	<a href="#">61732</a>	200	SKV	4.000
	40	37	9,6	PZD-2	<a href="#">61747</a>	200	SKV	4.000
	50	47	9,6	PZD-2	<a href="#">61764</a>	200	VARIANTA	2.000





**Type :** tête fraisée bombée à poches de fraisage

**Empreinte :** HECO-Drive\*

**Filet :** filet total variable

**Matière :** acier inoxydable A2 1.4567

**Revêtement :** brut, revêtement lubrifié

Code couleur du revêtement sur l'étiquette

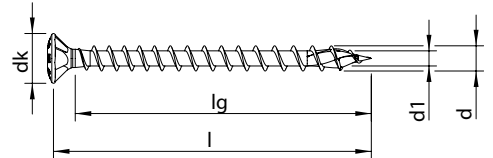

Dimension d x l [mm]	Longueur du filet lg [mm]	Diamètre tête dk [mm]	Empreinte	ATE	Référence	Quantité / boîte [pcs.]	Type d'emballage	Quantité / sur-emballage [pcs.]
<b>3,5</b> 	20	16	7,3	HD-20	<a href="#">61997</a>	200	SKV	4.800
	25	21	7,3	HD-20	<a href="#">61998</a>	200	SKV	4.800
	30	26	7,3	HD-20	<a href="#">61999</a>	200	SKV	4.800
	35	31	7,3	HD-20	<a href="#">62000</a>	200	SKV	4.000
	40	36	7,3	HD-20	<a href="#">62001</a>	200	SKV	4.000
<b>4,0</b> 	20	15	7,9	HD-20	<a href="#">62002</a>	200	SKV	4.800
	25	20	7,9	HD-20	<a href="#">62003</a>	200	SKV	4.800
	30	25	7,9	HD-20	<a href="#">62004</a>	200	SKV	4.800
	35	30	7,9	HD-20	<a href="#">62005</a>	200	SKV	4.000
	40	35	7,9	HD-20	<a href="#">62006</a>	200	SKV	4.000
<b>4,5</b> 	40	35	8,9	HD-20	<a href="#">62008</a>	200	SKV	4.000
	50	45	8,9	HD-20	<a href="#">62010</a>	200	VARIANTA	2.000
<b>5,0</b> 	50	44	9,6	HD-20	<a href="#">62011</a>	200	VARIANTA	2.000
	60	54	9,6	HD-20	<a href="#">62012</a>	200	VARIANTA	2.000

\* Toutes les vis avec HECO-Drive sont 100% compatibles avec les embouts TX conventionnels. L'effet GripFit est garanti uniquement lorsqu'il est utilisé avec des embouts HECO-Drive adaptés.

<b>Type :</b>	tête fraisée bombée à poches de fraisage
<b>Empreinte :</b>	Pozi-Drive
<b>Filet :</b>	filet total variable
<b>Matière :</b>	acier inoxydable A2 1.4567
<b>Revêtement :</b>	brut, revêtement lubrifié

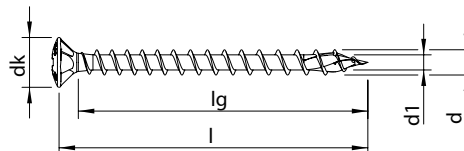

Dimension d x l [mm]	Longueur du filet lg [mm]	Diamètre tête dk [mm]	Empreinte	ATE	Référence	Quantité / boîte [pcs.]	Type d'emballage	Quantité / sur-emballage [pcs.]	
<b>3,5</b> +	20	16	7,3	PZD-2	•	<a href="#">61632</a>	200	SKV	4.800
	25	21	7,3	PZD-2	•	<a href="#">61635</a>	200	SKV	4.800
	30	26	7,3	PZD-2	•	<a href="#">61638</a>	200	SKV	4.800
	35	31	7,3	PZD-2	•	<a href="#">61643</a>	200	SKV	4.000
	40	36	7,3	PZD-2	•	<a href="#">61648</a>	200	SKV	4.000
<b>4,0</b> +	20	15	7,9	PZD-2	•	<a href="#">61658</a>	200	SKV	4.800
	25	20	7,9	PZD-2	•	<a href="#">61663</a>	200	SKV	4.800
	30	25	7,9	PZD-2	•	<a href="#">61669</a>	200	SKV	4.800
	35	30	7,9	PZD-2	•	<a href="#">61674</a>	200	SKV	4.000
	40	35	7,9	PZD-2	•	<a href="#">61678</a>	200	SKV	4.000
	50	45	7,9	PZD-2	•	<a href="#">61686</a>	200	SKV	4.000
<b>4,5</b> +	40	35	8,9	PZD-2	•	<a href="#">61700</a>	200	SKV	4.000
	50	45	8,9	PZD-2	•	<a href="#">61710</a>	200	VARIANTA	2.000
<b>5,0</b> +	50	44	9,6	PZD-2	•	<a href="#">61763</a>	200	VARIANTA	2.000
	60	54	9,6	PZD-2	•	<a href="#">61776</a>	200	VARIANTA	2.000



**Type :** Vis à plateau, tête ronde large

**Empreinte :** T-Drive

**Filet :** filet total variable

**Matière :** acier au carbone

**Revêtement :** zingué blanc, A3K **CHROME (VI) FREE +**

Code couleur du revêtement sur l'étiquette

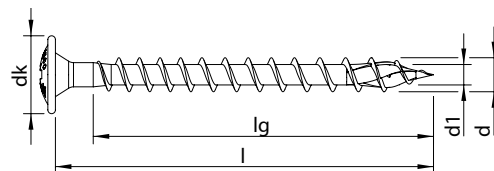

Dimension d x l [mm]	Longueur du filet lg [mm]	Diamètre tête dk [mm]	Empreinte	ATE	Référence	Quantité / boîte [pcs.]	Type d'emballage	Quantité / sur-emballage [pcs.]
<b>3,0</b> 	20	18	8,0	T-10	<a href="#">61959</a>	1.000	VARIANTA	10.000
	25	23	8,0	T-10	<a href="#">61960</a>	1.000	VARIANTA	10.000
	30	28	8,0	T-10	<a href="#">61961</a>	1.000	VARIANTA	10.000
	35	33	8,0	T-10	<a href="#">61962</a>	500	VARIANTA	5.000
<b>3,5</b> 	20	17	8,2	T-20	<a href="#">61963</a>	1.000	VARIANTA	10.000
	25	22	8,2	T-20	<a href="#">61964</a>	1.000	VARIANTA	10.000
	30	27	8,2	T-20	<a href="#">61965</a>	500	VARIANTA	5.000
	35	32	8,2	T-20	<a href="#">61966</a>	500	VARIANTA	5.000
<b>4,0</b> 	25	22	9,2	T-20	<a href="#">61967</a>	500	VARIANTA	5.000
	30	27	9,2	T-20	<a href="#">61968</a>	500	VARIANTA	5.000
	35	32	9,2	T-20	<a href="#">61969</a>	500	VARIANTA	5.000
	40	37	9,2	T-20	<a href="#">61970</a>	500	VARIANTA	5.000
<b>4,5</b> 	25	22	10,3	T-20	<a href="#">61971</a>	1.000	VARIANTA	5.000
	30	27	10,3	T-20	<a href="#">61972</a>	500	VARIANTA	5.000
	35	32	10,3	T-20	<a href="#">61973</a>	500	VARIANTA	5.000
	40	37	10,3	T-20	<a href="#">61974</a>	200	VARIANTA	2.000
	45	42	10,3	T-20	<a href="#">61975</a>	200	VARIANTA	2.000
50	47	10,3	T-20	<a href="#">61976</a>	200	VARIANTA	2.000	
<b>5,0*</b>	60	56	11,8	T-20	<a href="#">61977</a>	200	VARIANTA	2.000

\* Code couleur embout HD =

<b>Type :</b>	Vis à plateau, tête ronde large	
<b>Empreinte :</b>	Pozi-Drive	
<b>Filet :</b>	filet total variable	
<b>Matière :</b>	acier au carbone	
<b>Revêtement :</b>	zingué blanc, A3K <b>CHROME (VI) FREE +</b>	Code couleur du revêtement sur l'étiquette

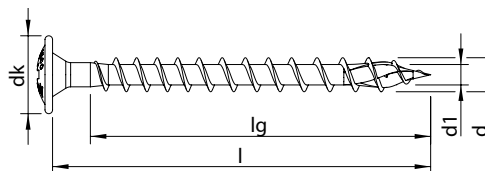
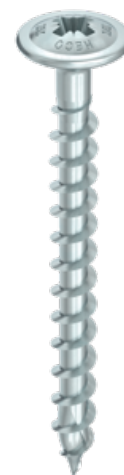

Dimension d x l [mm]	Longueur du filet lg [mm]	Diamètre tête dk [mm]	Empreinte	ATE	Référence	Quantité / boîte [pcs.]	Type d'emballage	Quantité / sur-emballage [pcs.]
<b>3,0</b> +	20	18	8,0	PZD-2	<a href="#">60076</a>	1.000	VARIANTA	10.000
	25	23	8,0	PZD-2	<a href="#">60094</a>	1.000	VARIANTA	10.000
	30	28	8,0	PZD-2	<a href="#">60111</a>	1.000	VARIANTA	10.000
	35	33	8,0	PZD-2	<a href="#">60132</a>	500	VARIANTA	5.000
<b>3,5</b> +	20	17	8,2	PZD-2	<a href="#">60208</a>	1.000	VARIANTA	10.000
	25	22	8,2	PZD-2	<a href="#">60224</a>	1.000	VARIANTA	10.000
	30	27	8,2	PZD-2	<a href="#">60248</a>	500	VARIANTA	5.000
	35	32	8,2	PZD-2	<a href="#">60269</a>	500	VARIANTA	5.000
<b>4,0</b> +	25	22	9,2	PZD-2	<a href="#">60398</a>	500	VARIANTA	5.000
	30	27	9,2	PZD-2	<a href="#">60421</a>	500	VARIANTA	5.000
	35	32	9,2	PZD-2	<a href="#">60445</a>	500	VARIANTA	5.000
<b>4,5</b> +	40	37	9,2	PZD-2	<a href="#">60466</a>	500	VARIANTA	5.000
	25	22	10,3	PZD-2	<a href="#">60608</a>	1.000	VARIANTA	5.000
	30	27	10,3	PZD-2	<a href="#">60626</a>	500	VARIANTA	5.000
	35	32	10,3	PZD-2	<a href="#">60648</a>	500	VARIANTA	5.000
	40	37	10,3	PZD-2	<a href="#">60670</a>	200	VARIANTA	2.000
<b>5,0*</b>	45	42	10,3	PZD-2	<a href="#">60695</a>	200	VARIANTA	2.000
	50	47	10,3	PZD-2	<a href="#">60717</a>	200	VARIANTA	2.000
<b>5,0*</b>	60	56	11,8	PZD-2	<a href="#">60920</a>	200	VARIANTA	2.000

\* Code couleur embout PZD =

# HECO-TOPIX®-plus Vis de pose

## Informations produit

- Fixation du revêtement sans fissuration avec seulement une vis
- Réduction de l'effet de fissuration lors du vissage grâce à la pointe HECO-TOPIX-plus et ses nervures de fraisage
- Positionnement et vissage rapide, en particulier sur les surfaces dures
- Pas de craquement du revêtement grâce au filet total HECO-TOPIX-plus
- Gain de temps grâce à l'emploi d'un seul type de vis
- Produit homologué et contrôlé



## La vis de pose à effet de contraction

### Tête fraisée à

#### poches de fraisage

Excellentes propriétés de fraisage dans le bois. Pas d'endommagement de la surface en cas de ferrures métalliques



### MagicClose®

Filet total breveté qui contracte les éléments en bois sans interstice et sans précontrainte

### La pointe HECO-TOPIX-plus

Rend le perçage d'avant-trous inutile et réduit le risque de fissuration du bois

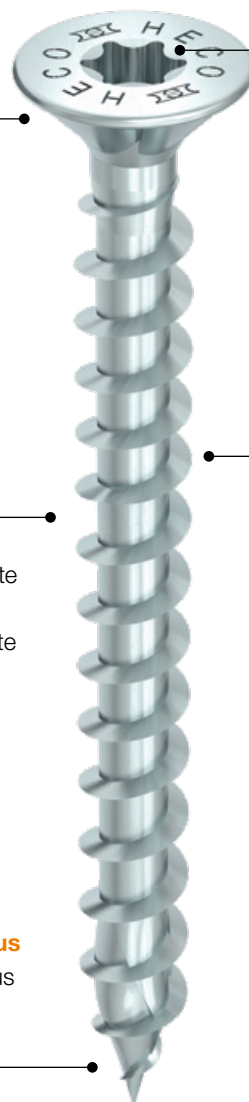

### GripFit®

Empreinte HECO-Drive pour le travail d'une seule main



### PerfectPitch®

Un pas de filetage optimal pour toutes les longueurs de vis



<b>Type :</b>	Vis de pose, tête fraisée à poches de fraisage	
<b>Empreinte :</b>	HECO-Drive*	
<b>Filet :</b>	filet total variable	
<b>Matière :</b>	acier au carbone	
<b>Revêtement :</b>	zingué blanc, A3K <b>CHROME (VI) FREE +</b>	Code couleur du revêtement sur l'étiquette

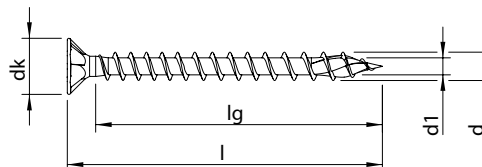

Dimension d x l [mm]	Longueur du filet lg [mm]	Diamètre tête dk [mm]	Empreinte	ATE	Référence	Quantité / boîte [pcs.]	Type d'emballage	Quantité / sur-emballage [pcs.]
<b>4,5</b> 	40	35	8,9	HD-20	<a href="#">62107</a>	500	VARIANTA	5.000
	50	45	8,9	HD-20	<a href="#">60722</a>	200	VARIANTA	2.000
	60	55	8,9	HD-20	<a href="#">60752</a>	200	VARIANTA	2.000
	70	65	8,9	HD-20	<a href="#">60769</a>	200	VARIANTA	2.000
	80	75	8,9	HD-20	<a href="#">60781</a>	200	VARIANTA	2.000

\* Toutes les vis avec HECO-Drive sont 100% compatibles avec les embouts TX conventionnels.  
L'effet GripFit est garanti uniquement lorsqu'il est utilisé avec des embouts HECO-Drive adaptés.

## HECO-TOPIX®-plus Vis pour planchers

### Informations produit

- Assemblage et fixation du revêtement avec un seul type de vis
- Réduction de l'effet de fissuration lors du vissage grâce à la pointe HECO-TOPIX-plus et ses nervures de fraisage
- Pas de craquement de la lame grâce à une fixation solide du filetage total HECO-TOPIX-plus
- Noyure facile de la tête dans la mortaise avec effet d'écartement réduit
- Gain de temps grâce à l'emploi d'un seul type de vis
- Produit homologué et contrôlé



### La vis pour planchers à effet de contraction

#### Petite tête fraisée bombée avec nervures de fraisage

Noyure facile de la tête dans la mortaise

#### MagicClose®

Filet total breveté qui contracte les éléments en bois sans interstice et sans précontrainte

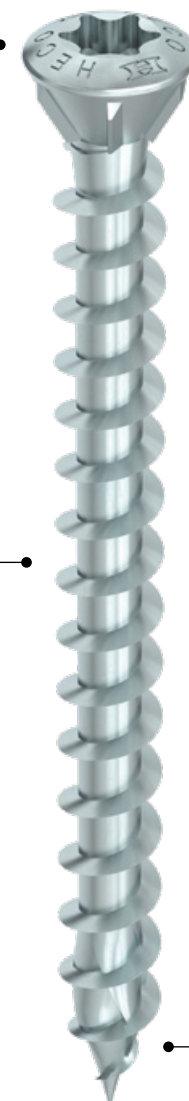

#### PerfectPitch®

Un pas de filetage optimal pour toutes les longueurs de vis



#### La pointe HECO-TOPIX-plus

Rend le perçage d'avant-trous inutile et réduit le risque de fissuration du bois

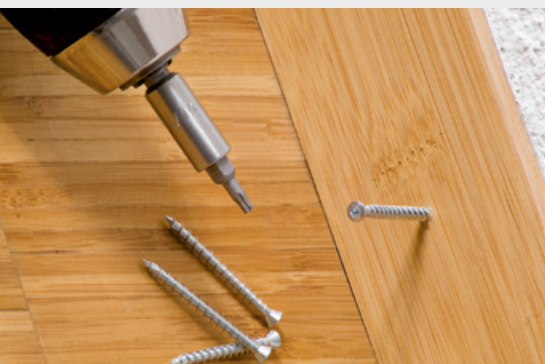

**Type :** Vis pour planchers, tête fraisée bombée avec nervures de fraisage

---

**Empreinte :** T-Drive

---

**Filet :** filet total variable

---



**Matière :** acier au carbone

---

**Revêtement :** zingué blanc, A3K **CHROME (VI) FREE +**

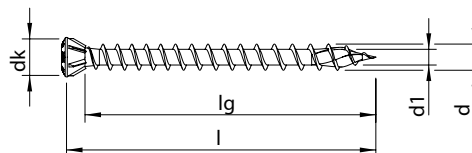
Code couleur du revêtement sur l'étiquette



Dimension d x l [mm]	Longueur du filet lg [mm]	Diamètre tête dk [mm]	Empreinte	ATE	Référence	Quantité / boîte [pcs.]	Type d'emballage	Quantité / sur-emballage [pcs.]	
<b>3,5</b> 	40	37	5,3	T-10	●	<a href="#">60293</a>	200	SKV	4.000
	40	37	5,3	T-10	●	<a href="#">60294</a>	500	VARIANTA	5.000
	50	47	5,3	T-10	●	<a href="#">60328</a>	200	SKV	4.000
	50	47	5,3	T-10	●	<a href="#">60329</a>	500	VARIANTA	5.000
	60	57	5,3	T-10	●	<a href="#">60346</a>	200	VARIANTA	2.000
	60	57	5,3	T-10	●	<a href="#">60348</a>	500	VARIANTA	5.000
<b>4,0</b> 	40	36	6,1	T-15	●	<a href="#">64596</a> <b>NOUVEAU</b>	500	VARIANTA	5.000
	50	46	6,1	T-15	●	<a href="#">64597</a> <b>NOUVEAU</b>	500	VARIANTA	5.000
	60	56	6,1	T-15	●	<a href="#">64598</a> <b>NOUVEAU</b>	500	VARIANTA	5.000
	70	66	6,1	T-15	●	<a href="#">60564</a>	200	VARIANTA	2.000
	70	66	6,1	T-15	●	<a href="#">60565</a>	500	O-BOX	2.000
<b>4,5</b> 	50	46	6,8	T-20	●	<a href="#">60719</a>	200	VARIANTA	2.000
	50	46	6,8	T-20	●	<a href="#">60721</a>	500	VARIANTA	5.000
	60	56	6,8	T-20	●	<a href="#">60750</a>	200	VARIANTA	2.000
	60	56	6,8	T-20	●	<a href="#">60751</a>	500	O-BOX	2.000
	70	66	6,8	T-20	●	<a href="#">60766</a>	200	VARIANTA	2.000
	70	66	6,8	T-20	●	<a href="#">60768</a>	500	O-BOX	2.000
	80	76	6,8	T-20	●	<a href="#">60779</a>	200	VARIANTA	2.000
	80	76	6,8	T-20	●	<a href="#">60780</a>	500	O-BOX	2.000



**Type :** Vis pour planchers, tête fraisée bombée avec nervures de fraisage

**Empreinte :** T-Drive



**Filet :** filet total variable

**Matière :** acier inoxydable A2 1.4567

**Revêtement :** brut, revêtement lubrifié

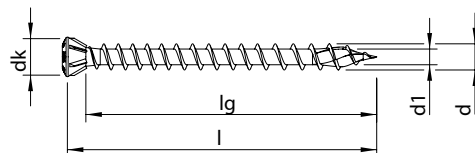
Code couleur du revêtement sur l'étiquette



Dimension d x l [mm]	Longueur du filet lg [mm]	Diamètre tête dk [mm]	Empreinte	ATE	Référence	Quantité / boîte [pcs.]	Type d'emballage	Quantité / sur-emballage [pcs.]
<b>3,5</b> 	40	37	5,3	T-10	● <a href="#">61644</a>	200	SKV	4.000
	50	47	5,3	T-10	● <a href="#">61651</a>	200	SKV	4.000
	60	57	5,3	T-10	● <a href="#">61654</a>	200	SKV	4.000
<b>4,0</b> 	40	36	6,1	T-15	● <a href="#">64599</a> NOUVEAU	200	SKV	4.000
	50	46	6,1	T-15	● <a href="#">64600</a> NOUVEAU	200	SKV	4.000
	60	56	6,1	T-15	● <a href="#">64601</a> NOUVEAU	200	SKV	4.000



**Type :** Vis pour planchers, tête fraisée cylindrique

**Empreinte :** T-Drive

**Filet :** filet total variable

**Matière :** acier inoxydable A2 1.4567

**Revêtement :** brut, revêtement lubrifié

Code couleur du revêtement sur l'étiquette

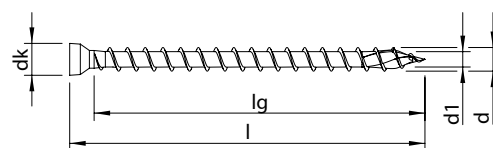

Dimension d x l [mm]	Longueur du filet lg [mm]	Diamètre tête dk [mm]	Empreinte	ATE	Référence	Quantité / boîte [pcs.]	Type d'emballage	Quantité / sur-emballage [pcs.]
<b>3,5*</b>	40	36	4,3	T-10	● <a href="#">64655</a> NOUVEAU	200	SKV	4.000

Disponibilité et dates sur demande.

\* Code couleur embout HD = 



# HECO-TOPIX®-plus Vis bardage

## Informations produit

- Assemblage et fixation de la façade avec un seul type de vis
- Fixation durable avec des charges de traction plus élevées grâce au filet total HECO-TOPIX-plus
- Assemblage sans fissuration des planches de la façade
- Disponible en acier inoxydable A2 pour un montage durable et conforme à la classe de service 3 (pour les milieux extérieurs)
- Produit homologué et contrôlé



## La vis bardage à effet de contraction

### Petite tête fraisée bombée

Pour un montage esthétique et une réduction de l'accumulation de l'humidité

**GripFit®**  
Empreinte HECO-Drive pour le travail d'une seule main



### MagicClose®

Filet total breveté qui contracte les éléments en bois sans interstice et sans précontrainte

**PerfectPitch®**  
Un pas de filetage optimal pour toutes les longueurs de vis

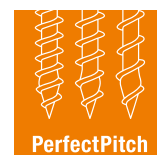

### La pointe HECO-TOPIX-plus

Rend le perçage d'avant-trous inutile et réduit le risque de fissuration du bois



<b>Type :</b>	Vis bardage, tête fraisée bombée avec nervures de fraisage
<b>Empreinte :</b>	HECO-Drive*
<b>Filet :</b>	filet total variable
<b>Matière :</b>	acier inoxydable A2 1.4567
<b>Revêtement :</b>	brut, revêtement lubrifié

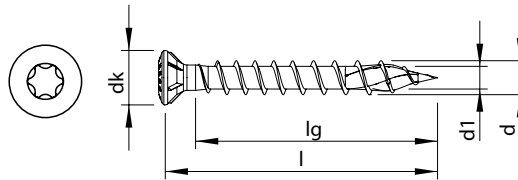

Dimension d x l [mm]	Longueur du filet lg [mm]	Diamètre tête dk [mm]	Empreinte	ATE	Référence	Quantité / boîte [pcs.]	Type d'emballage	Quantité / sur-emballage [pcs.]	
<b>4,5</b>	50	45	7,2	HD-20	●	<a href="#">61706</a>	200	VARIANTA	2.000
	60	55	7,2	HD-20	●	<a href="#">61711</a>	200	VARIANTA	2.000
	70	65	7,2	HD-20	●	<a href="#">61715</a>	200	VARIANTA	2.000
	80	75	7,2	HD-20	●	<a href="#">61720</a>	200	VARIANTA	2.000
<b>5,0</b>	40	34	7,2	HD-20	●	<a href="#">61743</a>	200	VARIANTA	2.000
	50	44	7,2	HD-20	●	<a href="#">61759</a>	200	VARIANTA	2.000
	60	54	7,2	HD-20	●	<a href="#">61772</a>	200	VARIANTA	2.000
	70	64	7,2	HD-20	●	<a href="#">61783</a>	200	VARIANTA	2.000
	80	74	7,2	HD-20	●	<a href="#">61793</a>	200	VARIANTA	2.000

\* Toutes les vis avec HECO-Drive sont 100% compatibles avec les embouts TX conventionnels.  
L'effet GripFit est garanti uniquement lorsqu'il est utilisé avec des embouts HECO-Drive adaptés.

# HECO-TOPIX®-plus Vis pour ferrures

## Informations produit

- Pas d'endommagement de la ferrure
- L'effet de freinage de la tête empêche de fausser le filetage
- Revêtement lubrifié pour un faible couple de vissage
- Utilisation dans de nombreuses essence de bois
- Revêtement sans chrome (VI)
- Produit homologué et contrôlé



## La vis pour ferrures des professionnels

### Tête avec inclinaison adaptée

Pour le montage rapide sans endommagement de la surface - pas de patinage de la vis

### GripFit®

Empreinte HECO-Drive pour le travail d'une seule main



GripFit

### PerfectPitch®

Un pas de filetage optimal pour toutes les longueurs de vis



PerfectPitch

### La pointe HECO-TOPIX-plus

Rend le perçage d'avant-trous inutile et réduit le risque de fissuration du bois

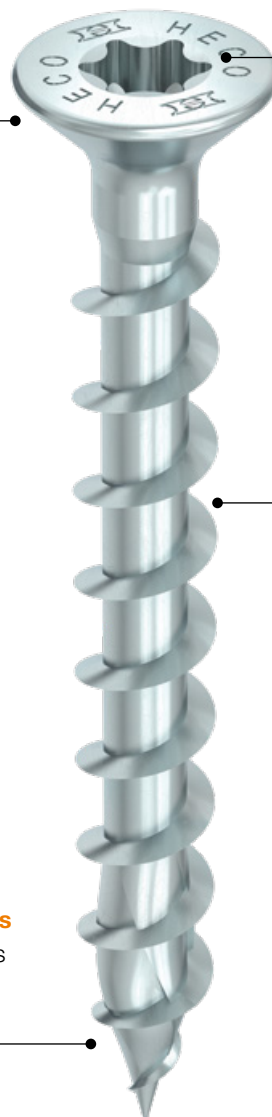

**Type :** Vis pour ferrures, tête fraisée à poches de fraisage

**Empreinte :** **A** T-Drive **B** Pozi-Drive

**Filet :** filet total

**Matière :** acier au carbone

**Revêtement :** zingué blanc, A3K **CHROME (VI) FREE +**

Code couleur du revêtement sur l'étiquette

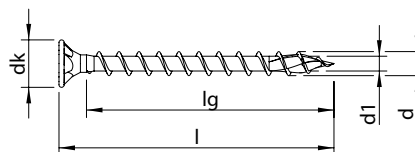
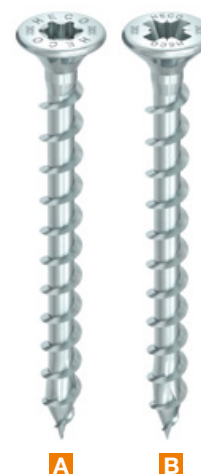

**A**

**B**

**A**

**B**

Dimension d x l [mm]	Longueur du filet lg [mm]	Diamètre tête dk [mm]	Empreinte	ATE	Référence	Quantité / boîte [pcs.]	Type d'emballage	Quantité / sur-emballage [pcs.]	
<b>3,5</b>	12	9	6,9	T-15	<a href="#">62236</a>	1.000	VARIANTA	10.000	
		16	13	6,9	T-15	<a href="#">62237</a>	1.000	VARIANTA	10.000
	<b>A</b>	20	16	6,9	T-15	<a href="#">62238</a>	1.000	VARIANTA	10.000
	25	21	6,9	T-15	<a href="#">62239</a>	1.000	VARIANTA	10.000	
	30	26	6,9	T-15	<a href="#">62240</a>	1.000	VARIANTA	10.000	
	35	31	6,9	T-15	<a href="#">62244</a>	1.000	VARIANTA	10.000	
	40	36	6,9	T-15	<a href="#">62241</a>	500	VARIANTA	5.000	
	50	46	6,9	T-15	<a href="#">62242</a>	500	VARIANTA	5.000	
<b>3,5</b>	12	9	6,9	PZD-2	<a href="#">62229</a>	1.000	VARIANTA	10.000	
		16	13	6,9	PZD-2	<a href="#">62230</a>	1.000	VARIANTA	10.000
	<b>B</b>	20	16	6,9	PZD-2	<a href="#">62231</a>	1.000	VARIANTA	10.000
	25	21	6,9	PZD-2	<a href="#">62232</a>	1.000	VARIANTA	10.000	
	30	26	6,9	PZD-2	<a href="#">62233</a>	1.000	VARIANTA	10.000	
	35	31	6,9	PZD-2	<a href="#">62243</a>	1.000	VARIANTA	10.000	
	40	36	6,9	PZD-2	<a href="#">62234</a>	500	VARIANTA	5.000	
	50	46	6,9	PZD-2	<a href="#">62235</a>	500	VARIANTA	5.000	



**Type :** Vis pour ferrures, tête fraisée

**Empreinte :** HECO-Drive\*

**Filet :** filet total

**Matière :** acier au carbone

**Revêtement :** zingué blanc, A3K **CHROME (VI) FREE +**

Code couleur du revêtement sur l'étiquette

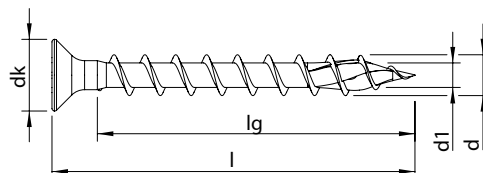

Dimension d x l [mm]	Longueur du filet lg [mm]	Diamètre tête dk [mm]	Empreinte	ATE	Référence	Quantité / boîte [pcs.]	Type d'emballage	Quantité / sur-emballage [pcs.]
4,5**	40	35	HD-20	●	60694	500	VARIANTA	5.000

\* Toutes les vis avec HECO-Drive sont 100% compatibles avec les embouts TX conventionnels. L'effet GripFit est garanti uniquement lorsqu'il est utilisé avec des embouts HECO-Drive adaptés.

\*\* Code couleur embout HD =



**Type :** Vis pour ferrures, tête fraisée

**Empreinte :** HECO-Drive\*

**Filet :** filet total

**Matière :** acier inoxydable A2 1.4567

**Revêtement :** brut, revêtement lubrifié

Code couleur du revêtement sur l'étiquette

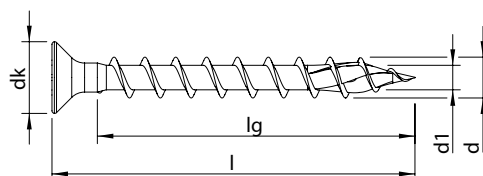

Dimension d x l [mm]	Longueur du filet lg [mm]	Diamètre tête dk [mm]	Empreinte	ATE	Référence	Quantité / boîte [pcs.]	Type d'emballage	Quantité / sur-emballage [pcs.]
4,5**	40	35	HD-20	●	61701	500	VARIANTA	5.000

\* Toutes les vis avec HECO-Drive sont 100% compatibles avec les embouts TX conventionnels. L'effet GripFit est garanti uniquement lorsqu'il est utilisé avec des embouts HECO-Drive adaptés.

\*\* Code couleur embout HD =

**Type :** Vis pour ferrures, tête fraisée

**Empreinte :** Pozi-Drive

**Filet :** filet total

**Matière :** acier au carbone

**Revêtement :** zingué blanc, A3K **CHROME (VI) FREE +**

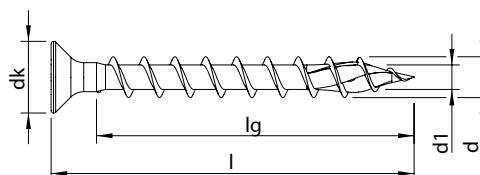

Dimension d x l [mm]	Longueur du filet lg [mm]	Diamètre tête dk [mm]	Empreinte	ATE	Référence	Quantité / boîte [pcs.]	Type d'emballage	Quantité / sur-emballage [pcs.]
4,5*	40	35	PZD-2	●	62050	500	VARIANTA	5.000

\* Code couleur embout PZD =

**Type :** Vis pour ferrures, tête fraisée

**Empreinte :** Pozi-Drive

**Filet :** filet total

**Matière :** acier inoxydable A2 1.4567

**Revêtement :** brut, revêtement lubrifié

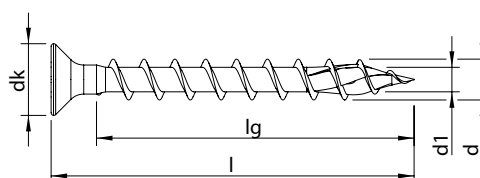

Dimension d x l [mm]	Longueur du filet lg [mm]	Diamètre tête dk [mm]	Empreinte	ATE	Référence	Quantité / boîte [pcs.]	Type d'emballage	Quantité / sur-emballage [pcs.]
4,5*	40	35	PZD-2	●	62051	500	VARIANTA	5.000

\* Code couleur embout PZD =

# HECO-TOPIX®-plus Vis pour parclose

## Informations produit

- Réduction de l'effet de fissuration lors du vissage grâce à la pointe HECO-TOPIX-plus et ses nervures de fraisage
- Les nervures de tige réduisent le couple de vissage
- Utilisable dans tout type de bois
- La petite tête légèrement bombée vient parfaire l'esthétique du montage
- Revêtement sans chrome (VI)
- Produit homologué et contrôlé



## La vis pour parclose des professionnels

### Petite tête fraisée bombée avec nervures de fraisage

Pour un léger enfoncement et une finition parfaite

### La pointe HECO-TOPIX-plus

Rend le perçage d'avant-trous inutile et réduit le risque de fissuration du bois



### Nervures de tige

Pour un vissage sans tension en toute simplicité

### PerfectPitch®

Un pas de filetage optimal pour toutes les longueurs de vis



**Type :** Vis pour parclose, tête fraisée bombée avec nervures de fraisage

**Empreinte :** T-Drive

**Filet :** filet partiel

**Matière :** acier au carbone

**Revêtement :** zingué blanc, A3K **CHROME (VI) FREE +**

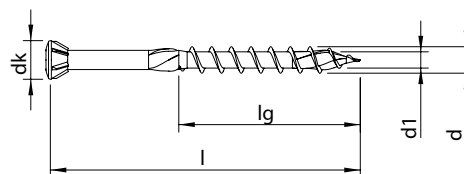

Dimension d x l [mm]	Longueur du filet lg [mm]	Diamètre tête dk [mm]	Empreinte	ATE	Référence	Quantité / boîte [pcs.]	Type d'emballage	Quantité / sur-emballage [pcs.]
<b>3,5</b> 	30	18	5,3	T-10	● <a href="#">60249</a>	1.000	VARIANTA	10.000
	35	21	5,3	T-10	● <a href="#">60272</a>	1.000	VARIANTA	10.000
	40	27	5,3	T-10	● <a href="#">60296</a>	500	VARIANTA	5.000
	50	27	5,3	T-10	● <a href="#">60331</a>	500	VARIANTA	5.000
	60	27	5,3	T-10	● <a href="#">60349</a>	200	VARIANTA	2.000

**Type :** Vis pour parclose, tête fraisée bombée avec nervures de fraisage

**Empreinte :** T-Drive

**Filet :** filet partiel

**Matière :** acier au carbone

**Revêtement :** zingué jaune, A3L **CHROME (VI) FREE +**



91

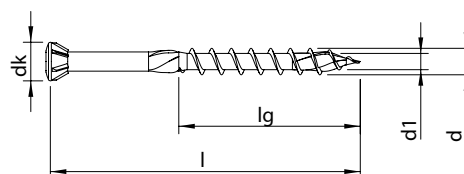

Dimension d x l [mm]	Longueur du filet lg [mm]	Diamètre tête dk [mm]	Empreinte	ATE	Référence	Quantité / boîte [pcs.]	Type d'emballage	Quantité / sur-emballage [pcs.]
<b>3,5</b> 	30	18	5,3	T-10	● <a href="#">60250</a>	1.000	VARIANTA	10.000
	35	21	5,3	T-10	● <a href="#">60273</a>	1.000	VARIANTA	10.000
	40	27	5,3	T-10	● <a href="#">60297</a>	500	VARIANTA	5.000



**Type :** Vis pour parclose, tête fraisée bombée avec nervures de fraisage

**Empreinte :** T-Drive

**Filet :** filet partiel

**Matière :** acier inoxydable A2 1.4567

**Revêtement :** brut, revêtement lubrifié

Code couleur du revêtement sur l'étiquette

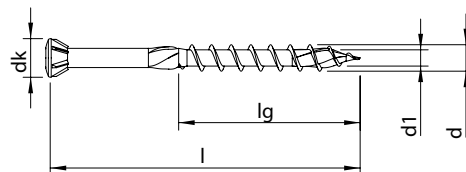

Dimension d x l [mm]	Longueur du filet lg [mm]	Diamètre tête dk [mm]	Empreinte	ATE	Référence	Quantité / boîte [pcs.]	Type d'emballage	Quantité / sur-emballage [pcs.]	
<b>3,5</b>	40	27	5,3	T-10	●	<a href="#">61645</a>	200	SKV	4.000
	50	27	5,3	T-10	●	<a href="#">61652</a>	200	SKV	4.000
	60	27	5,3	T-10	●	<a href="#">61655</a>	200	SKV	4.000



# HECO-UFIX Vis pour MDF

## Informations produit

- Possibilité de vissage près du bord et de manière rapprochée
- Vissage sur le chant réalisable sans pré-perçage
- Elargissement du trou de perçage grâce aux nervures de fraisage sur la pointe ; ceci réduit considérablement les fissurations dans le MDF et les renflements
- Positionnement exact et précis grâce à la pointe de perçage sur le MDF et HDF
- L'embout HECO-Drive et l'empreinte de la vis sont parfaitement adaptés l'un à l'autre créant un effet « GripFit » ; l'embout est emboîté correctement dans l'empreinte de la vis permettant de visser dans toutes les positions sans que la vis ne tombe
- Une seule taille d'empreinte pour toute la gamme

## La vis optimale pour l'assemblage de panneaux MDF et HDF

### Petite tête fraisée dotée de cavités de fraisage

Propriétés de fraisage optimales dans le bois, adaptation parfaite dans la ferrure



▶ Video

### Pointe de perçage pour MDF

Perçage simple et rapide d'avant-trous



### GripFit®

Empreinte HECO-Drive pour le travail d'une seule main



GripFit

### Filetage denté

Réduction du couple de serrage

### Nervures de fraisage sur la pointe

Réduction des fissurations dans les panneaux MDF



**Type :** Vis pour MDF, tête fraisée à poches de fraisage

**Empreinte :** HECO-Drive\*

**Filet :** filet partiel

**Matière :** acier au carbone

**Revêtement :** zingué blanc, A2K **CHROME (VI) FREE +**

Code couleur du revêtement sur l'étiquette

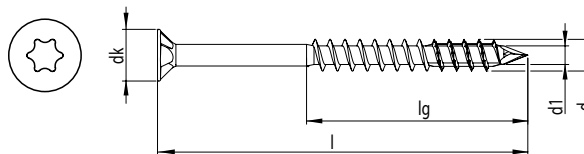

Dimension d x l [mm]	Longueur du filet lg [mm]	Diamètre tête dk [mm]	Empreinte	ATE	Référence	Quantité / boîte [pcs.]	Type d'emballage	Quantité / sur-emballage [pcs.]
<b>3,5</b> ★	40	28	7,0	HD-20	<a href="#">47970</a>	200	SKV	4.000
	45	30	7,0	HD-20	<a href="#">47972</a>	200	SKV	4.000
	50	35	7,0	HD-20	<a href="#">47974</a>	200	SKV	4.000
<b>4,0</b> ★	40	28	7,4	HD-20	<a href="#">47976</a>	200	SKV	4.000
	45	30	7,4	HD-20	<a href="#">47978</a>	200	SKV	4.000
	50	35	7,4	HD-20	<a href="#">47980</a>	200	SKV	4.000
	60	40	7,4	HD-20	<a href="#">47982</a>	200	VARIANTA	2.000
<b>4,5</b> ★	45	30	7,9	HD-20	<a href="#">47984</a>	200	SKV	4.000
	50	35	7,9	HD-20	<a href="#">47986</a>	200	VARIANTA	2.000

\* Toutes les vis avec HECO-Drive sont 100% compatibles avec les embouts TX conventionnels. L'effet GripFit est garanti uniquement lorsqu'il est utilisé avec des embouts HECO-Drive adaptés.

### Exemples d'utilisations



Montages de face de ferrures



Assemblages de corps bout-à-bout



Montage de roulettes



## Cache-vis

### Informations produit

- Cache-vis en plastique
- Disponible dans les couleurs RAL les plus courantes
- Autres couleurs possibles sur demande

### Pour vis HECO à tête fraisée



**Description :** cache-vis pour vis HECO à tête fraisée, empreintes Pozi-Drive et T-Drive/HECO-Drive

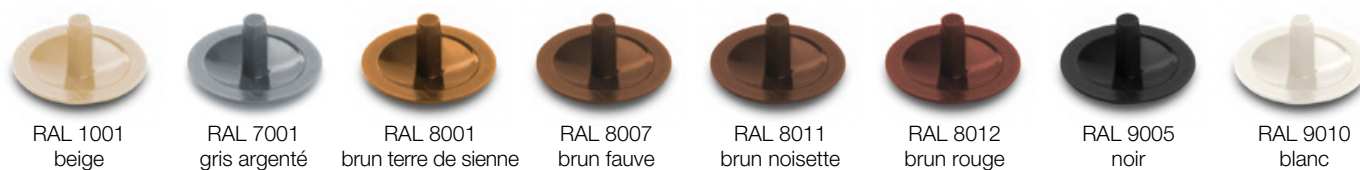

Type	Empreinte	Diamètre [mm]	RAL	Couleur	Référence	Quantité [pcs.]	Type d'emballage
------	-----------	---------------	-----	---------	-----------	-----------------	------------------

Cache-vis pour vis à trou*							
	2,4 mm	12	1001	beige	<a href="#">19846</a>	500	Sachet
	2,4 mm	12	7001	gris argenté	<a href="#">19859</a> <b>NOUVEAU</b>	500	Sachet
	2,4 mm	12	8001	brun terre de sienne	<a href="#">19865</a>	500	Sachet
	2,4 mm	12	8007	brun fauve	<a href="#">19866</a>	500	Sachet
	2,4 mm	12	8011	brun noisette	<a href="#">19868</a>	500	Sachet
	2,4 mm	12	8012	brun rouge	<a href="#">19869</a>	500	Sachet
	2,4 mm	12	9005	noir	<a href="#">19872</a>	500	Sachet
	2,4 mm	12	9010	blanc	<a href="#">19874</a>	500	Sachet

Cache-vis pour Pozi-Drive							
	PZD-2	12	1001	beige	<a href="#">19885</a>	500	Sachet
	PZD-2	12	8001	brun terre de sienne	<a href="#">19914</a>	500	Sachet
	PZD-2	12	8007	brun fauve	<a href="#">20140</a>	500	Sachet
	PZD-2	12	8011	brun noisette	<a href="#">19897</a>	500	Sachet
	PZD-2	12	8012	brun rouge	<a href="#">19898</a>	500	Sachet
	PZD-2	12	9005	noir	<a href="#">19899</a>	500	Sachet
	PZD-2	12	9010	blanc	<a href="#">19900</a>	500	Sachet
	PZD-3	12	1001	beige	<a href="#">19902</a>	500	Sachet
	PZD-3	12	8001	brun terre de sienne	<a href="#">19907</a>	500	Sachet
	PZD-3	12	8007	brun fauve	<a href="#">19908</a>	500	Sachet
	PZD-3	12	8011	brun noisette	<a href="#">19909</a>	500	Sachet
	PZD-3	12	8012	brun rouge	<a href="#">19910</a>	500	Sachet
	PZD-3	12	9005	noir	<a href="#">19911</a>	500	Sachet
	PZD-3	12	9010	blanc	<a href="#">19913</a>	500	Sachet

Cache-vis pour T-Drive/HECO-Drive							
	T-/HD-15	12	8011	brun noisette	<a href="#">19925</a>	500	Sachet
	T-/HD-15	12	9005	noir	<a href="#">19921</a>	500	Sachet
	T-/HD-15	12	9010	blanc	<a href="#">19923</a>	500	Sachet
	T-/HD-20	12	8011	brun noisette	<a href="#">48711</a>	500	Sachet
	T-/HD-20	12	9005	noir	<a href="#">48713</a>	500	Sachet
	T-/HD-20	12	9010	blanc	<a href="#">39844</a>	500	Sachet
	T-/HD-25	15	8011	brun noisette	<a href="#">19922</a>	500	Sachet
	T-/HD-25	15	9005	noir	<a href="#">19926</a>	500	Sachet
	T-/HD-25	15	9010	blanc	<a href="#">19939</a>	500	Sachet

\* Les vis universelles à tête fraisée à trou se trouvent à la page 63

Couleurs spéciales possibles à partir de 50.000 pièces avec indication de la couleur RAL souhaitée - prix sur demande



# Vis pour la construction bois

## VIS

HECO-TOPIX-plus, tête fraisée	102
HECO-TOPIX-plus, tête cylindrique	110
HECO-TOPIX-plus, tête hexagonale combinée	112
HECO-TOPIX-plus, tête ronde large	114
HECO-TOPIX-plus, tête ronde large XL	120
HECO-TOPIX-plus CombiConnect	122
HECO-TOPIX-plus Therm	126
HECO-TOPIX-plus T Solar	128
HECO-TOPIX-plus TCS	130
HECO-TOPIX-plus Vis pour poteaux	132
HECO-TOPIX-plus Vis de connexion	134
HECO-TOPIX-plus Vis de pose	136
HECO-TOPIX-plus Vis pour planchers	138
HECO-TOPIX-plus Vis bardage	142
HECO-WR Vis à filet total	144
HECO-WS Broche auto-perceuse	146
HECO-WB Tige filetée	148
HECO-VB Vis d'assemblage mixtes bois/béton	150
MULTI-MONTI-plus S, tête hexagonale avec rondelle	154
MULTI-MONTI-plus F, tête fraisée	155
MULTI-MONTI-TimberConnect	156
MULTI-MONTI-plus Therm	158

## ACCESSOIRES

HECO-PowerLock Porte-vis à bois	160
Accessoires de montage pour HECO-WS	161
Douilles de vissage HECO-WB	162
Systèmes de perçage pour HECO-WB	163
Accessoires de montage pour HECO-VB	164
Embouts de vissage pour MULTI-MONTI-TC	165
Cuvettes	166
Gabarit de pose	167

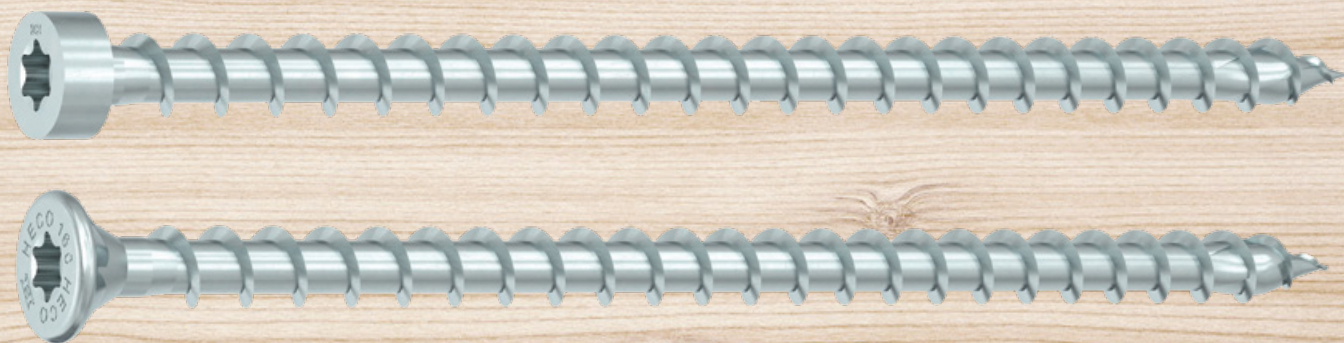

## Vis pour la construction bois HECO-TOPIX-plus

### Informations produit

Les caractéristiques innovantes des vis HECO-TOPIX-plus offrent également des avantages évidents pour les professionnels de la construction bois. Grâce à la fonction PerfectPitch, même les vis longues peuvent être fixées rapidement et sans perte de temps. Le système d'entraînement HECO-Drive avec GripFit assure une fixation sûre de la vis sur l'embout et facilite ainsi le travail, ce qui est un avantage indéniable, en particulier pour les variantes en acier inoxydable.

La large gamme propose aussi bien des vis polyvalentes que des vis destinées à des applications hautement spécifiques et couvre un grand nombre de domaines d'applications dans la construction bois.



### Rend les meilleurs encore meilleurs.

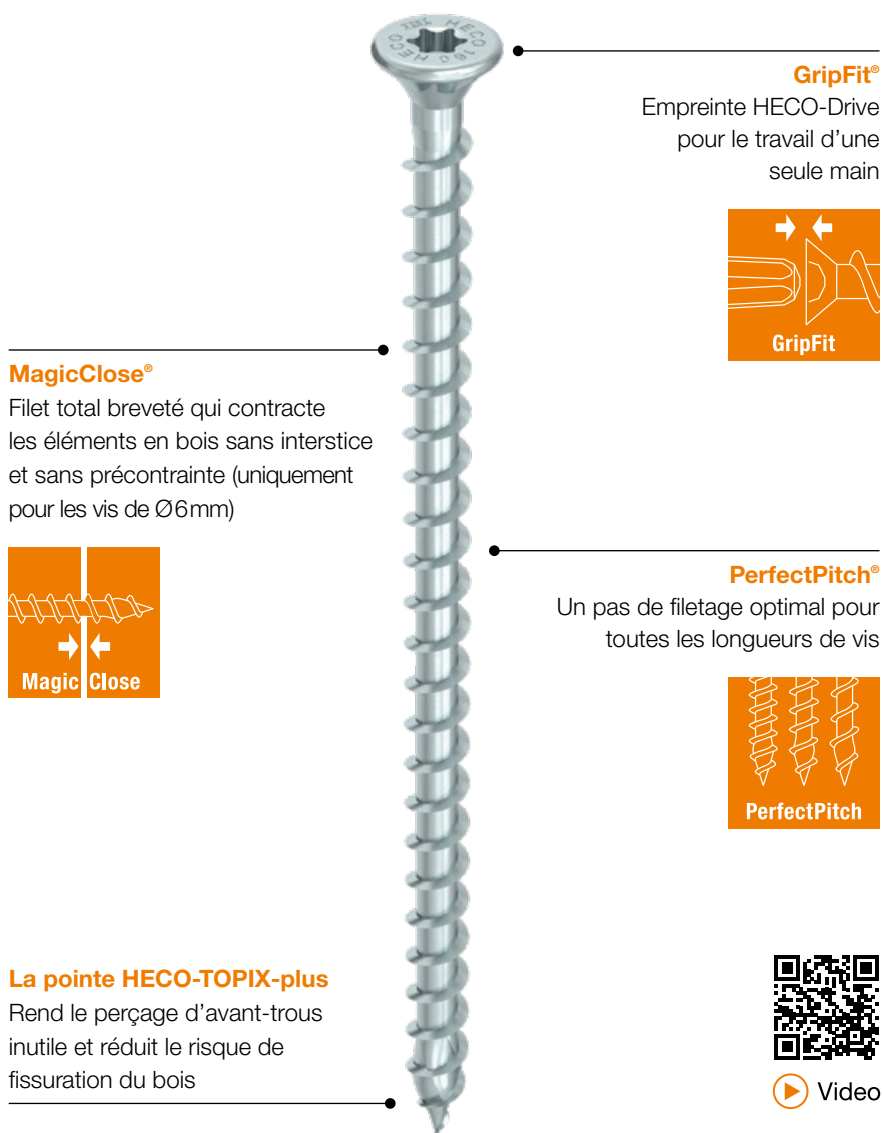

#### GripFit®

Empreinte HECO-Drive pour le travail d'une seule main



GripFit

#### MagicClose®

Filet total breveté qui contracte les éléments en bois sans interstice et sans précontrainte (uniquement pour les vis de Ø6mm)



Magic Close

#### PerfectPitch®

Un pas de filetage optimal pour toutes les longueurs de vis



PerfectPitch

#### La pointe HECO-TOPIX-plus

Rend le perçage d'avant-trous inutile et réduit le risque de fissuration du bois



Video





**Exemples d'utilisations**

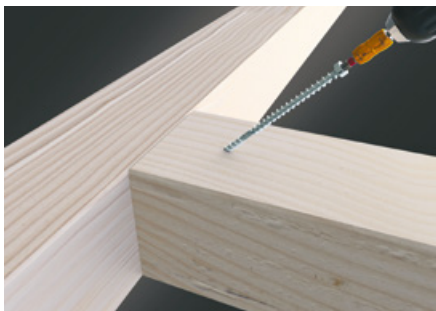

Assemblage poutre principale/secondaire

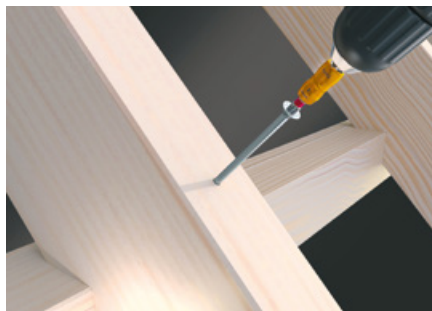

Fixation de chevrons



Isolation sur toiture



Renforcement d'entailles

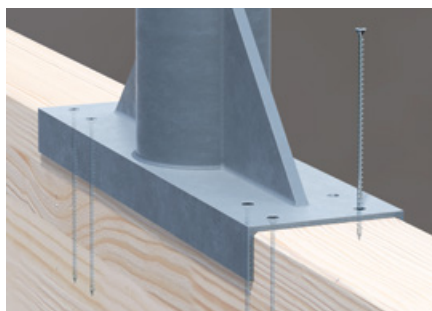

Fixation d'éléments métalliques rapportés



Montage de crochets de toit solaires



Fixation de tasseaux



**Type :** tête fraisée à poches de fraisage

**Empreinte :** HECO-Drive\*

**Filet :** filet total variable

**Matière :** acier au carbone

**Revêtement :** zingué blanc, A3K **CHROME (VI) FREE +**

Code couleur du revêtement sur l'étiquette

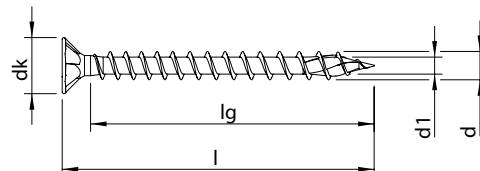

Dimension d x l [mm]	Longueur du filet lg [mm]	Diamètre tête dk [mm]	Empreinte	ATE	Référence	Quantité / boîte [pcs.]	Type d'emballage	Quantité / sur-emballage [pcs.]
<b>6,0</b>	30	23	11,7	HD-30	<a href="#">60996</a>	200	VARIANTA	2.000
	35	28	11,7	HD-30	<a href="#">61002</a>	200	VARIANTA	2.000
	40	33	11,7	HD-30	<a href="#">61006</a>	200	VARIANTA	2.000
	45	38	11,7	HD-30	<a href="#">61020</a>	200	VARIANTA	2.000
	50	43	11,7	HD-30	<a href="#">61028</a>	200	VARIANTA	2.000
	60	53	11,7	HD-30	<a href="#">61051</a>	200	VARIANTA	2.000
	70	63	11,7	HD-30	<a href="#">61072</a>	200	VARIANTA	1.000
	80	73	11,7	HD-30	<a href="#">61084</a>	100	VARIANTA	1.000
	90	83	11,7	HD-30	<a href="#">61098</a>	100	VARIANTA	1.000
	100	93	11,7	HD-30	<a href="#">61107</a>	100	VARIANTA	1.000
	110	103	11,7	HD-30	<a href="#">61121</a>	100	VARIANTA	1.000
	120	113	11,7	HD-30	<a href="#">61128</a>	100	VARIANTA	1.000
	140	133	11,7	HD-30	<a href="#">61144</a>	100	VARIANTA	500
	160	153	11,7	HD-30	<a href="#">61160</a>	100	O-BOX	800

\* Toutes les vis avec HECO-Drive sont 100% compatibles avec les embouts TX conventionnels. L'effet GripFit est garanti uniquement lorsqu'il est utilisé avec des embouts HECO-Drive adaptés.

**Type :** **A** tête fraisée à poches de fraisage **B** tête fraisée

---

**Empreinte :** HECO-Drive \* / T-Drive

---

**Filet :** filet total

---

**Matière :** acier au carbone

---

**Revêtement :** zingué blanc, A3K **CHROME (VI) FREE +** Code couleur du revêtement sur l'étiquette

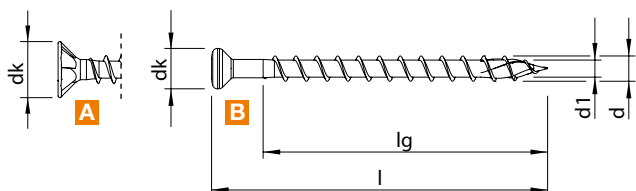
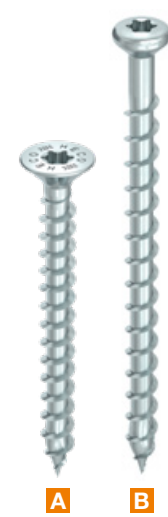

Dimension d x l [mm]	Longueur du filet lg [mm]	Diamètre tête dk [mm]	Empreinte	ATE	Référence	Quantité / boîte [pcs.]	Type d'emballage	Quantité / sur-emballage [pcs.]	
<b>8,0</b> ★ <b>A</b>	60	50	14,8	HD-40	●	<a href="#">61956</a>	100	O-BOX	400
	80	70	14,8	HD-40	●	<a href="#">61957</a>	100	O-BOX	400
	100	90	14,8	HD-40	●	<a href="#">61958</a>	100	O-BOX	400
	120	110	14,8	HD-40	●	<a href="#">61266</a>	100	O-BOX	400
	140	130	14,8	HD-40	●	<a href="#">63890</a>	100	O-BOX	400
	160	150	14,8	HD-40	●	<a href="#">61289</a>	100	O-BOX	400
	180	170	14,8	HD-40	●	<a href="#">61301</a>	100	O-BOX	200
	200	190	14,8	HD-40	●	<a href="#">61314</a>	100	O-BOX	200
	220	210	14,8	HD-40	●	<a href="#">61326</a>	50	O-BOX	200
	240	230	14,8	HD-40	●	<a href="#">61337</a>	50	O-BOX	200
	260	250	14,8	HD-40	●	<a href="#">61348</a>	50	O-BOX	200
	280	270	14,8	HD-40	●	<a href="#">61361</a>	50	O-BOX	200
	300	290	14,8	HD-40	●	<a href="#">61374</a>	50	O-BOX	200
	340	330	14,8	HD-40	●	<a href="#">61396</a>	50	O-BOX	200
	380	370	14,8	HD-40	●	<a href="#">61418</a>	50	O-BOX	100
	400	370	14,8	HD-40	●	<a href="#">63352</a>	50	O-BOX	100
<b>8,0</b> ★ <b>B</b>	450	415	13,0	T-40	●	<a href="#">62067</a> **	50	O-BOX	100
	500	465	13,0	T-40	●	<a href="#">62068</a> **	25	O-BOX	100
	550	515	13,0	T-40	●	<a href="#">62069</a> **	25	O-BOX	100
	600	565	13,0	T-40	●	<a href="#">62070</a> **	25	O-BOX	-

103

Vous trouverez le porte-vis à bois HECO-PowerLock adapté à la page 160, et un gabarit de pose pour angles de 45° et 60° à la page 167.

\* Toutes les vis avec HECO-Drive sont 100% compatibles avec les embouts TX conventionnels. L'effet GripFit est garanti uniquement lorsqu'il est utilisé avec des embouts HECO-Drive adaptés.

\*\* Version avec T-Drive et sans poches de fraisage

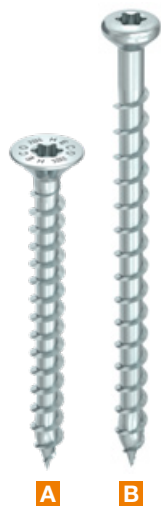

Type : **A** tête fraisée à poches de fraisage **B** tête fraisée

Empreinte : HECO-Drive\*/T-Drive



Filet : filet total

Matière : acier au carbone

Revêtement : zingué blanc, A3K **CHROME (VI) FREE +**

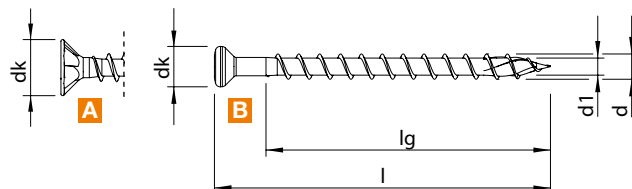
Code couleur du revêtement sur l'étiquette



Dimension d x l [mm]	Longueur du filet lg [mm]	Diamètre tête dk [mm]	Empreinte	ATE	Référence	Quantité / boîte [pcs.]	Type d'emballage	Quantité / sur-emballage [pcs.]	
<b>10,0</b>  <b>A</b>	120	108	18,5	HD-40	●	<a href="#">61488</a>	50	O-BOX	200
	160	148	18,5	HD-40	●	<a href="#">61506</a>	50	O-BOX	200
	200	188	18,5	HD-40	●	<a href="#">61523</a>	50	O-BOX	200
	220	208	18,5	HD-40	●	<a href="#">61532</a>	50	O-BOX	200
	240	228	18,5	HD-40	●	<a href="#">61540</a>	50	O-BOX	100
	260	248	18,5	HD-40	●	<a href="#">61548</a>	50	O-BOX	100
	280	268	18,5	HD-40	●	<a href="#">61557</a>	50	O-BOX	100
	300	288	18,5	HD-40	●	<a href="#">61568</a>	50	O-BOX	100
	340	328	18,5	HD-40	●	<a href="#">61585</a>	50	O-BOX	100
	380	368	18,5	HD-40	●	<a href="#">61596</a>	50	O-BOX	100
	400	368	18,5	HD-40	●	<a href="#">63353</a>	50	O-BOX	100
	<b>10,0</b>  <b>B</b>	450	410	16,5	T-50	●	<a href="#">62084</a> **	50	O-BOX
500		460	16,5	T-50	●	<a href="#">62085</a> **	25	O-BOX	50
550		510	16,5	T-50	●	<a href="#">62086</a> **	25	O-BOX	50
600		560	16,5	T-50	●	<a href="#">62087</a> **	25	O-BOX	-
700		660	16,5	T-50	●	<a href="#">62088</a> **	25	O-BOX	-
800		760	16,5	T-50	●	<a href="#">62089</a> **	25	O-BOX	-

Vous trouverez le porte-vis à bois HECO-PowerLock adapté à la page 160, et un gabarit de pose pour angles de 45° et 60° à la page 167.

\* Toutes les vis avec HECO-Drive sont 100% compatibles avec les embouts TX conventionnels.  
L'effet GripFit est garanti uniquement lorsqu'il est utilisé avec des embouts HECO-Drive adaptés.

\*\* Version avec T-Drive et sans poches de fraisage

**Type :** tête fraisée à poches de fraisage

**Empreinte :** HECO-Drive\*

**Filet :** filet total variable

**Matière :** acier inoxydable A2 1.4567

**Revêtement :** brut, revêtement lubrifié

Code couleur du revêtement sur l'étiquette

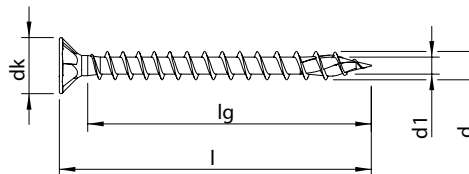

Dimension d x l [mm]	Longueur du filet lg [mm]	Diamètre tête dk [mm]	Empreinte	ATE	Référence	Quantité / boîte [pcs.]	Type d'emballage	Quantité / sur-emballage [pcs.]
<b>6,0</b>	60	53	HD-30	•	<a href="#">62045</a>	200	VARIANTA	2.000
	80	73	HD-30	•	<a href="#">62046</a>	100	VARIANTA	1.000

\* Toutes les vis avec HECO-Drive sont 100% compatibles avec les embouts TX conventionnels. L'effet GripFit est garanti uniquement lorsqu'il est utilisé avec des embouts HECO-Drive adaptés.



**Type :** tête fraisée à poches de fraisage

**Empreinte :** HECO-Drive\*

**Filet :** filet partiel

**Matière :** acier au carbone

**Revêtement :** zingué blanc, A3K **CHROME (VI) FREE +**

Code couleur du revêtement sur l'étiquette

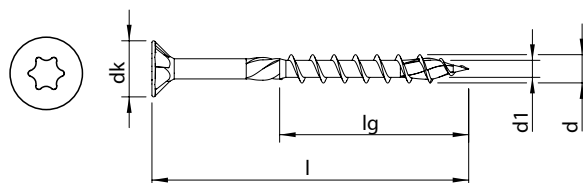

Dimension d x l [mm]	Longueur du filet lg [mm]	Diamètre tête dk [mm]	Empreinte	ATE	Référence	Quantité / boîte [pcs.]	Type d'emballage	Quantité / sur-emballage [pcs.]	
<b>6,0</b>	50	30	11,7	HD-30	●	<a href="#">61033</a>	200	VARIANTA	2.000
	60	36	11,7	HD-30/HD-25**	●	<a href="#">61056/62260**</a>	200	VARIANTA	2.000
	70	42	11,7	HD-30/HD-25**	●	<a href="#">61076/62261**</a>	200	VARIANTA	1.000
	80	48	11,7	HD-30/HD-25**	●	<a href="#">61088/62262**</a>	100	VARIANTA	1.000
	90	54	11,7	HD-30/HD-25**	●	<a href="#">61102/62263**</a>	100	VARIANTA	1.000
	100	60	11,7	HD-30/HD-25**	●	<a href="#">61111/62264**</a>	100	VARIANTA	1.000
	110	66	11,7	HD-30/HD-25**	●	<a href="#">61124/62265**</a>	100	VARIANTA	1.000
	120	72	11,7	HD-30/HD-25**	●	<a href="#">61132/62266**</a>	100	VARIANTA	1.000
	130	72	11,7	HD-30/HD-25**	●	<a href="#">61142/62267**</a>	100	VARIANTA	1.000
	140	72	11,7	HD-30/HD-25**	●	<a href="#">61147/62268**</a>	100	VARIANTA	500
	150	72	11,7	HD-30/HD-25**	●	<a href="#">61156/62269**</a>	100	O-BOX	800
	160	72	11,7	HD-30/HD-25**	●	<a href="#">61163/62270**</a>	100	O-BOX	800
	180	72	11,7	HD-30/HD-25**	●	<a href="#">61172/62271**</a>	100	O-BOX	400
	200	72	11,7	HD-30/HD-25**	●	<a href="#">61180/62272**</a>	100	O-BOX	400
	220	72	11,7	HD-30/HD-25**	●	<a href="#">61187/62273**</a>	100	O-BOX	400
	240	72	11,7	HD-30/HD-25**	●	<a href="#">61195/62274**</a>	100	O-BOX	400
	260	72	11,7	HD-30/HD-25**	●	<a href="#">61202/62275**</a>	100	O-BOX	400
	280	72	11,7	HD-30/HD-25**	●	<a href="#">61209/62276**</a>	100	O-BOX	400
	300	72	11,7	HD-30/HD-25**	●	<a href="#">61217/62277**</a>	100	O-BOX	400

\* Toutes les vis avec HECO-Drive sont 100% compatibles avec les embouts TX conventionnels. L'effet GripFit est garanti uniquement lorsqu'il est utilisé avec des embouts HECO-Drive adaptés.

\*\* Variante alternative avec taille d'empreinte HD-25

**Type :** tête fraisée à poches de fraisage

**Empreinte :** HECO-Drive \*

**Filet :** filet partiel

**Matière :** acier au carbone

**Revêtement :** zingué blanc, A3K **CHROME (VI) FREE +**

Code couleur du revêtement sur l'étiquette

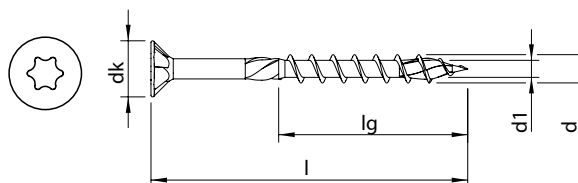

Dimension d x l [mm]	Longueur du filet lg [mm]	Diamètre tête dk [mm]	Empreinte	ATE	Référence	Quantité / boîte [pcs.]	Type d'emballage	Quantité / sur-emballage [pcs.]	
<b>8,0</b> 	80	60	14,8	HD-40	●	<a href="#">61242</a>	100	O-BOX	400
	90	60	14,8	HD-40	●	<a href="#">61251</a>	100	O-BOX	400
	100	60	14,8	HD-40	●	<a href="#">61257</a>	100	O-BOX	400
	120	72	14,8	HD-40	●	<a href="#">61268</a>	100	O-BOX	400
	140	72	14,8	HD-40	●	<a href="#">61277</a>	100	O-BOX	400
	160	100	14,8	HD-40	●	<a href="#">61291</a>	100	O-BOX	400
	180	100	14,8	HD-40	●	<a href="#">61303</a>	100	O-BOX	200
	200	100	14,8	HD-40	●	<a href="#">61315</a>	100	O-BOX	200
	220	100	14,8	HD-40	●	<a href="#">61327</a>	50	O-BOX	200
	240	100	14,8	HD-40	●	<a href="#">61338</a>	50	O-BOX	200
	260	100	14,8	HD-40	●	<a href="#">61349</a>	50	O-BOX	200
	280	100	14,8	HD-40	●	<a href="#">61362</a>	50	O-BOX	200
	300	100	14,8	HD-40	●	<a href="#">61375</a>	50	O-BOX	200
	320	100	14,8	HD-40	●	<a href="#">61385</a>	50	O-BOX	200
	340	100	14,8	HD-40	●	<a href="#">61397</a>	50	O-BOX	200
	360	100	14,8	HD-40	●	<a href="#">61409</a>	50	O-BOX	100
	380	100	14,8	HD-40	●	<a href="#">61419</a>	50	O-BOX	100
	400	100	14,8	HD-40	●	<a href="#">61428</a>	50	O-BOX	100
420	100	14,8	HD-40	●	<a href="#">61435</a>	50	O-BOX	100	
460	100	14,8	HD-40	●	<a href="#">61440</a>	50	O-BOX	100	
500	100	14,8	HD-40	●	<a href="#">61445</a>	50	O-BOX	100	

\* Toutes les vis avec HECO-Drive sont 100% compatibles avec les embouts TX conventionnels.  
L'effet GripFit est garanti uniquement lorsqu'il est utilisé avec des embouts HECO-Drive adaptés.



**Type :** tête fraisée à poches de fraisage

**Empreinte :** HECO-Drive\*

**Filet :** filet partiel

**Matière :** acier au carbone

**Revêtement :** zingué blanc, A3K **CHROME (VI) FREE +**

Code couleur du revêtement sur l'étiquette

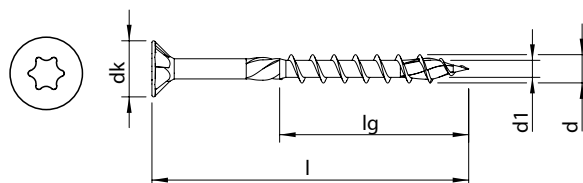

Dimension d x l [mm]	Longueur du filet lg [mm]	Diamètre tête dk [mm]	Empreinte	ATE	Référence	Quantité / boîte [pcs.]	Type d'emballage	Quantité / sur-emballage [pcs.]	
<b>10,0</b>	80	60	18,5	HD-40	●	<a href="#">61473</a>	50	O-BOX	200
	100	84	18,5	HD-40	●	<a href="#">61481</a>	50	O-BOX	200
	120	84	18,5	HD-40	●	<a href="#">61490</a>	50	O-BOX	200
	140	84	18,5	HD-40	●	<a href="#">61499</a>	50	O-BOX	200
	160	100	18,5	HD-40	●	<a href="#">61508</a>	50	O-BOX	200
	180	100	18,5	HD-40	●	<a href="#">61516</a>	50	O-BOX	200
	200	100	18,5	HD-40	●	<a href="#">61524</a>	50	O-BOX	200
	220	100	18,5	HD-40	●	<a href="#">61533</a>	50	O-BOX	200
	240	100	18,5	HD-40	●	<a href="#">61541</a>	50	O-BOX	100
	260	100	18,5	HD-40	●	<a href="#">61549</a>	50	O-BOX	100
	280	100	18,5	HD-40	●	<a href="#">61559</a>	50	O-BOX	100
	300	100	18,5	HD-40	●	<a href="#">61569</a>	50	O-BOX	100
	320	100	18,5	HD-40	●	<a href="#">61577</a>	50	O-BOX	100
	340	100	18,5	HD-40	●	<a href="#">61586</a>	50	O-BOX	100
	360	100	18,5	HD-40	●	<a href="#">61590</a>	50	O-BOX	100
	380	100	18,5	HD-40	●	<a href="#">61597</a>	50	O-BOX	100
	400	100	18,5	HD-40	●	<a href="#">61600</a>	50	O-BOX	100
420	100	18,5	HD-40	●	<a href="#">61607</a>	25	O-BOX	100	
460	100	18,5	HD-40	●	<a href="#">61611</a>	25	O-BOX	100	
500	100	18,5	HD-40	●	<a href="#">61614</a>	25	O-BOX	50	

\* Toutes les vis avec HECO-Drive sont 100% compatibles avec les embouts TX conventionnels. L'effet GripFit est garanti uniquement lorsqu'il est utilisé avec des embouts HECO-Drive adaptés.

Vous trouverez les cuvettes correspondantes à la page 158 ainsi que le gabarit de pose pour des angles de 60° et 45° à la page 159.

**Type :** tête fraisée à poches de fraisage

**Empreinte :** HECO-Drive\*

**Filet :** filet partiel

**Matière :** acier inoxydable A2 1.4567

**Revêtement :** brut, revêtement lubrifié

Code couleur du revêtement sur l'étiquette

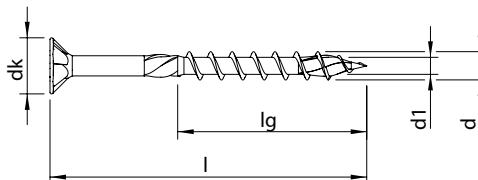

Dimension d x l [mm]	Longueur du filet lg [mm]	Diamètre tête dk [mm]	Empreinte	ATE	Référence	Quantité / boîte [pcs.]	Type d'emballage	Quantité / sur-emballage [pcs.]	
<b>6,0</b>	40	24	11,7	HD-30	●	<a href="#">61801</a>	200	VARIANTA	2.000
	50	30	11,7	HD-30/HD-25**	●	<a href="#">61804/62486**</a>	200	VARIANTA	2.000
	60	36	11,7	HD-30/HD-25**	●	<a href="#">61808/62487**</a>	200	VARIANTA	2.000
	70	42	11,7	HD-30/HD-25**	●	<a href="#">61813/62488**</a>	200	VARIANTA	1.000
	80	48	11,7	HD-30/HD-25**	●	<a href="#">61818/62489**</a>	100	VARIANTA	1.000
	90	54	11,7	HD-30/HD-25**	●	<a href="#">61822/62490**</a>	100	VARIANTA	1.000
	100	60	11,7	HD-30/HD-25**	●	<a href="#">61826/62492**</a>	100	VARIANTA	1.000
	120	72	11,7	HD-30/HD-25**	●	<a href="#">61833/62493**</a>	100	VARIANTA	1.000
	140	72	11,7	HD-30/HD-25**	●	<a href="#">61838/62494**</a>	100	VARIANTA	500
	160	72	11,7	HD-30/HD-25**	●	<a href="#">61840/62495**</a>	100	O-BOX	400
<b>8,0</b>	180	72	11,7	HD-30	●	<a href="#">61842</a>	100	O-BOX	400
	200	72	11,7	HD-30	●	<a href="#">61843</a>	100	O-BOX	400
	80	60	14,8	HD-40	●	<a href="#">61847</a>	100	O-BOX	400
	100	60	14,8	HD-40	●	<a href="#">61851</a>	100	O-BOX	400
	120	72	14,8	HD-40	●	<a href="#">61857</a>	100	O-BOX	400
	140	72	14,8	HD-40	●	<a href="#">61862</a>	100	O-BOX	400
	160	100	14,8	HD-40	●	<a href="#">61866</a>	100	O-BOX	400
	180	100	14,8	HD-40	●	<a href="#">61870</a>	100	O-BOX	200
	200	100	14,8	HD-40	●	<a href="#">61874</a>	100	O-BOX	200
	220	100	14,8	HD-40	●	<a href="#">61879</a>	50	O-BOX	200
	240	100	14,8	HD-40	●	<a href="#">61885</a>	50	O-BOX	200
	260	100	14,8	HD-40	●	<a href="#">61889</a>	50	O-BOX	200
	280	100	14,8	HD-40	●	<a href="#">61894</a>	50	O-BOX	200
	300	100	14,8	HD-40	●	<a href="#">61900</a>	50	O-BOX	200
	320	100	14,8	HD-40	●	<a href="#">61904</a>	50	O-BOX	200
	340	100	14,8	HD-40	●	<a href="#">61905</a>	50	O-BOX	200
	360	100	14,8	HD-40	●	<a href="#">61908</a>	50	O-BOX	100
	380	100	14,8	HD-40	●	<a href="#">61909</a>	50	O-BOX	100
400	100	14,8	HD-40	●	<a href="#">61910</a>	50	O-BOX	100	

\* Toutes les vis avec HECO-Drive sont 100% compatibles avec les embouts TX conventionnels.  
L'effet GripFit est garanti uniquement lorsqu'il est utilisé avec des embouts HECO-Drive adaptés.

\*\* Variante alternative avec taille d'empreinte HD-25

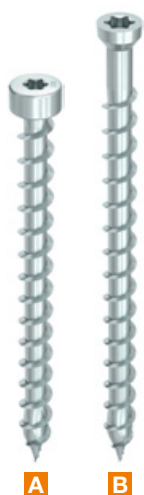

**Type :** **A** tête cylindrique **B** tête fraisée cylindrique

**Empreinte :** T-Drive

**Filet :** filet total

**Matière :** acier au carbone

**Revêtement :** zingué blanc, A3K **CHROME (VI) FREE +**

Code couleur du revêtement sur l'étiquette

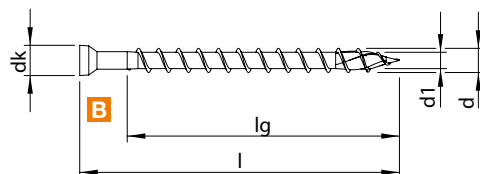
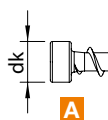

Dimension d x l [mm]	Longueur du filet lg [mm]	Diamètre tête dk [mm]	Empreinte	ATE	Référence	Quantité / boîte [pcs.]	Type d'emballage	Quantité / sur-emballage [pcs.]	
<b>6,0</b> ★ <b>A</b>	120	114	9,0	T-30	●	<a href="#">61953</a>	100	VARIANTA	1.000
	140	134	9,0	T-30	●	<a href="#">61952</a>	100	VARIANTA	500
	160	154	9,0	T-30	●	<a href="#">61951</a>	100	O-BOX	800
	180	174	9,0	T-30	●	<a href="#">61950</a>	100	O-BOX	400
	200	194	9,0	T-30	●	<a href="#">61949</a>	100	O-BOX	400
<b>8,0</b> ★ <b>A</b>	120	112	12,0	T-40	●	<a href="#">61928</a>	100	O-BOX	400
	140	132	12,0	T-40	●	<a href="#">64595</a> <b>NOUVEAU</b>	100	O-BOX	400
	160	152	12,0	T-40	●	<a href="#">61929</a>	100	O-BOX	400
	180	172	12,0	T-40	●	<a href="#">61930</a>	100	O-BOX	200
	200	192	12,0	T-40	●	<a href="#">61931</a>	100	O-BOX	200
	220	212	12,0	T-40	●	<a href="#">61932</a>	50	O-BOX	200
	240	232	12,0	T-40	●	<a href="#">61933</a>	50	O-BOX	200
	260	252	12,0	T-40	●	<a href="#">61934</a>	50	O-BOX	200
	280	272	12,0	T-40	●	<a href="#">61935</a>	50	O-BOX	200
	300	292	12,0	T-40	●	<a href="#">61936</a>	50	O-BOX	200
	340	332	12,0	T-40	●	<a href="#">61937</a>	50	O-BOX	200
	380	372	12,0	T-40	●	<a href="#">61938</a>	50	O-BOX	100
	400	372	12,0	T-40	●	<a href="#">63649</a>	50	O-BOX	100
<b>8,0</b> ★ <b>B</b>	450	415	10,0	T-40	●	<a href="#">62079</a>	50	O-BOX	100
	500	465	10,0	T-40	●	<a href="#">62080</a>	25	O-BOX	100
	550	515	10,0	T-40	●	<a href="#">62081</a>	25	O-BOX	100
	600	565	10,0	T-40	●	<a href="#">62082</a>	25	O-BOX	-

Vous trouverez le porte-vis à bois HECO-PowerLock adapté à la page 160, et un gabarit de pose pour angles de 45° et 60° à la page 167.

**Type :** **A** tête cylindrique **B** tête fraisée cylindrique

**Empreinte :** T-Drive

**Filet :** filet total

**Matière :** acier au carbone

**Revêtement :** zingué blanc, A3K **CHROME (VI) FREE +**

Code couleur du revêtement sur l'étiquette

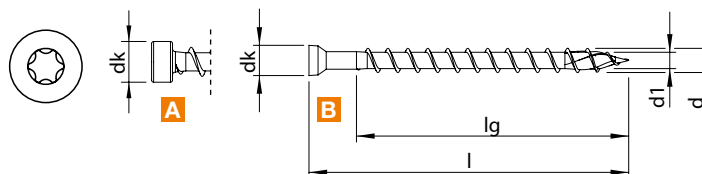

Dimension d x l [mm]	Longueur du filet lg [mm]	Diamètre tête dk [mm]	Empreinte	ATE	Référence	Quantité / boîte [pcs.]	Type d'emballage	Quantité / sur-emballage [pcs.]	
<b>10,0</b>	120	110	14,0	T-40	●	<a href="#">61939</a>	50	O-BOX	200
	160	150	14,0	T-40	●	<a href="#">61940</a>	50	O-BOX	200
	<b>A</b> 200	190	14,0	T-40	●	<a href="#">61941</a>	50	O-BOX	200
	220	210	14,0	T-40	●	<a href="#">61942</a>	50	O-BOX	200
	240	230	14,0	T-40	●	<a href="#">61943</a>	50	O-BOX	100
	260	250	14,0	T-40	●	<a href="#">61944</a>	50	O-BOX	100
	280	270	14,0	T-40	●	<a href="#">61945</a>	50	O-BOX	100
	300	290	14,0	T-40	●	<a href="#">61946</a>	50	O-BOX	100
	340	330	14,0	T-40	●	<a href="#">61947</a>	50	O-BOX	100
	380	370	14,0	T-40	●	<a href="#">61948</a>	50	O-BOX	100
	400	370	14,0	T-40	●	<a href="#">63650</a>	50	O-BOX	100
	<b>10,0</b>	450	410	14,0	T-50	●	<a href="#">62072</a>	50	O-BOX
500		460	14,0	T-50	●	<a href="#">62073</a>	25	O-BOX	50
<b>B</b> 550		510	14,0	T-50	●	<a href="#">62074</a>	25	O-BOX	50
600		560	14,0	T-50	●	<a href="#">62075</a>	25	O-BOX	-
700		660	14,0	T-50	●	<a href="#">62076</a>	25	O-BOX	-
800		760	14,0	T-50	●	<a href="#">62077</a>	25	O-BOX	-

Vous trouverez le porte-vis à bois HECO-PowerLock adapté à la page 160, et un gabarit de pose pour angles de 45° et 60° à la page 167.

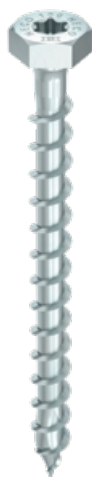

**Type :** tête hexagonale combinée

**Empreinte :** tête hexagonale + T-Drive

**Filet :** filet total

**Matière :** acier au carbone

**Revêtement :** zingué blanc, A3K **CHROME (VI) FREE +**

Code couleur du revêtement sur l'étiquette

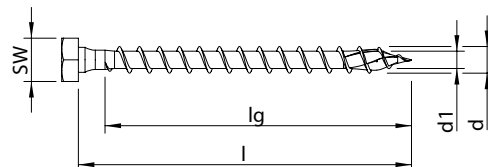

Dimension d x l [mm]	Longueur du filet lg [mm]	Diamètre tête dk [mm]	Empreinte	ATE	Référence	Quantité / boîte [pcs.]	Type d'emballage	Quantité / sur-emballage [pcs.]	
<b>8,0</b> ★	50	42	13,0	SW-13/T-40	●	<a href="#">61232</a>	100	O-BOX	400
	60	52	13,0	SW-13/T-40	●	<a href="#">61237</a>	100	O-BOX	400
	70	62	13,0	SW-13/T-40	●	<a href="#">61240</a>	50	O-BOX	200
	80	72	13,0	SW-13/T-40	●	<a href="#">61248</a>	50	O-BOX	200
	100	92	13,0	SW-13/T-40	●	<a href="#">61262</a>	50	O-BOX	200
<b>10,0</b> ★	60	50	15,0	SW-15/T-40	●	<a href="#">61470</a>	50	O-BOX	200
	70	60	15,0	SW-15/T-40	●	<a href="#">61471</a>	50	O-BOX	200
	80	70	15,0	SW-15/T-40	●	<a href="#">61478</a>	50	O-BOX	200
	100	90	15,0	SW-15/T-40	●	<a href="#">61486</a>	50	O-BOX	200

**Type :** tête hexagonale combinée

**Empreinte :** tête hexagonale + T-Drive

**Filet :** filet total

**Matière :** acier au carbone

**Revêtement :** zingué blanc, A3K **CHROME (VI) FREE +**

Code couleur du revêtement sur l'étiquette

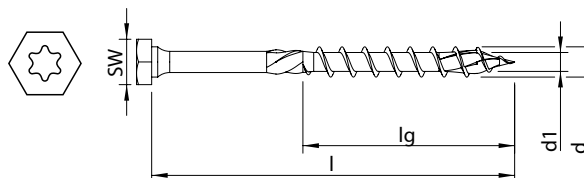

Dimension d x l [mm]	Longueur du filet lg [mm]	Diamètre tête dk [mm]	Empreinte	ATE	Référence	Quantité / boîte [pcs.]	Type d'emballage	Quantité / sur-emballage [pcs.]	
<b>8,0</b>	120	72	13,0	SW-13/T-40	●	<a href="#">61273</a>	50	O-BOX	200
	140	84	13,0	SW-13/T-40	●	<a href="#">61284</a>	50	O-BOX	200
<b>10,0</b>	120	72	15,0	SW-15/T-40	●	<a href="#">61497</a>	50	O-BOX	200
	140	84	15,0	SW-15/T-40	●	<a href="#">61504</a>	50	O-BOX	200

# HECO-TOPIX®-plus Vis à tête ronde large

## Informations produit

- Transfert de charge plus important grâce à l'élargissement de la surface de serrage de la tête
- Pas de filetage important pour un vissage plus rapide
- Justificatifs de calcul disponibles via le logiciel HECO-HCS ou le service de calcul
- Revêtement sans chrome (VI)
- Produit homologué et contrôlé



## La vis à bois des professionnels

### Tête ronde large

Transfert de charge plus important grâce à l'élargissement de la surface de serrage de la tête

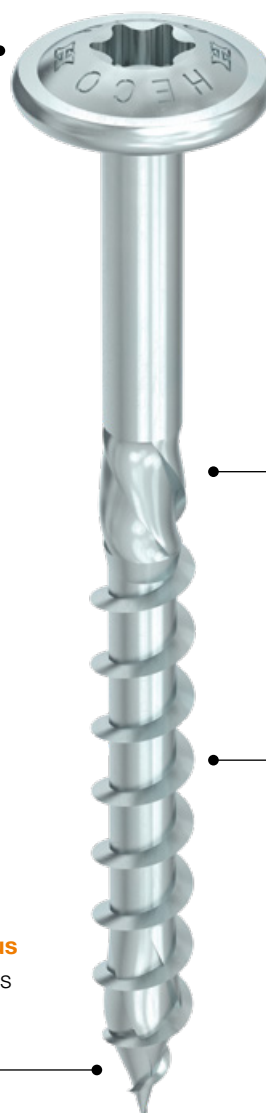

### Nervures de tiges

pour un vissage sans tension en toute simplicité (uniquement avec les filets partiels)

### PerfectPitch®

Un pas de filetage optimal pour toutes les longueurs de vis.



### La pointe HECO-TOPIX-plus

Rend le perçage d'avant-trous inutile et réduit le risque de fissuration du bois



**Type :** tête ronde large

---

**Empreinte :** T-Drive

---

**Filet :** filet partiel

---

**Matière :** acier au carbone

---

**Revêtement :** zingué blanc, A3K **CHROME (VI) FREE +**

Code couleur du revêtement sur l'étiquette

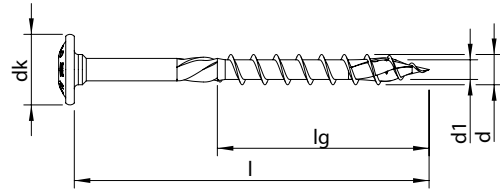

Dimension d x l [mm]	Longueur du filet lg [mm]	Diamètre tête dk [mm]	Empreinte	ATE	Référence	Quantité / boîte [pcs.]	Type d'emballage	Quantité / sur-emballage [pcs.]
<b>6,0</b>	100	60	14,0	T-30 / T-25*	● 61117 / 62278*	100	VARIANTA	1.000
	120	72	14,0	T-30 / T-25*	● 61137 / 62279*	100	VARIANTA	1.000
	140	72	14,0	T-30 / T-25*	● 61151 / 62280*	100	O-BOX	800
	160	72	14,0	T-30 / T-25*	● 61167 / 62281*	100	O-BOX	400
	180	72	14,0	T-30 / T-25*	● 61176 / 62282*	100	O-BOX	400
	200	72	14,0	T-30 / T-25*	● 61185 / 62283*	100	O-BOX	400
	220	72	14,0	T-30 / T-25*	● 61192 / 62284*	100	O-BOX	400
	240	72	14,0	T-30 / T-25*	● 61199 / 62285*	100	O-BOX	400
	260	72	14,0	T-30 / T-25*	● 61206 / 62286*	100	O-BOX	400
	280	72	14,0	T-30 / T-25*	● 61213 / 62287*	100	O-BOX	400
	300	72	14,0	T-30 / T-25*	● 61220 / 62288*	100	O-BOX	200
<b>8,0</b>	120	72	18,0	T-40	● 61272	50	O-BOX	200
	140	100	18,0	T-40	● 61280	50	O-BOX	200
	160	100	18,0	T-40	● 61294	50	O-BOX	200
	180	100	18,0	T-40	● 61306	50	O-BOX	200
	200	100	18,0	T-40	● 61319	50	O-BOX	200
	220	100	18,0	T-40	● 61330	50	O-BOX	200
	240	100	18,0	T-40	● 61341	50	O-BOX	200
	260	100	18,0	T-40	● 61353	50	O-BOX	200
	280	100	18,0	T-40	● 61367	50	O-BOX	200
	300	100	18,0	T-40	● 61379	50	O-BOX	200
	320	100	18,0	T-40	● 61391	50	O-BOX	200
	340	100	18,0	T-40	● 61403	50	O-BOX	100
	360	100	18,0	T-40	● 61413	50	O-BOX	100
	380	100	18,0	T-40	● 61423	50	O-BOX	100
	400	100	18,0	T-40	● 61432	50	O-BOX	100
	420	100	18,0	T-40	● 61438	50	O-BOX	100
460	100	18,0	T-40	● 61443	50	O-BOX	100	
500	100	18,0	T-40	● 61447	50	O-BOX	100	

\* Variante alternative avec taille d'empreinte T-25



<b>Type :</b>	tête ronde large
<b>Empreinte :</b>	T-Drive
<b>Filet :</b>	filet partiel
<b>Matière :</b>	acier au carbone
<b>Revêtement :</b>	zingué blanc, A3K <b>CHROME (VI) FREE +</b>

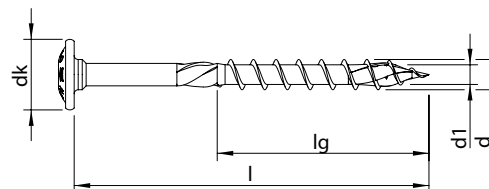

Dimension d x l [mm]	Longueur du filet lg [mm]	Diamètre tête dk [mm]	Empreinte	ATE	Référence	Quantité / boîte [pcs.]	Type d'emballage	Quantité / sur-emballage [pcs.]	
<b>10,0</b>	140	84	22,5	T-40	●	<a href="#">61501</a>	50	O-BOX	200
	160	100	22,5	T-40	●	<a href="#">61512</a>	50	O-BOX	200
	180	100	22,5	T-40	●	<a href="#">61518</a>	50	O-BOX	200
	200	100	22,5	T-40	●	<a href="#">61527</a>	50	O-BOX	200
	220	100	22,5	T-40	●	<a href="#">61535</a>	50	O-BOX	200
	240	100	22,5	T-40	●	<a href="#">61543</a>	50	O-BOX	100
	260	100	22,5	T-40	●	<a href="#">61552</a>	50	O-BOX	100
	280	100	22,5	T-40	●	<a href="#">61562</a>	50	O-BOX	100
	300	100	22,5	T-40	●	<a href="#">61572</a>	50	O-BOX	100
	320	100	22,5	T-40	●	<a href="#">61580</a>	50	O-BOX	100
	340	100	22,5	T-40	●	<a href="#">61588</a>	50	O-BOX	100
	360	100	22,5	T-40	●	<a href="#">61592</a>	50	O-BOX	100
	380	100	22,5	T-40	●	<a href="#">61598</a>	50	O-BOX	100
	400	100	22,5	T-40	●	<a href="#">61603</a>	50	O-BOX	100

**Type :** tête ronde large

---

**Empreinte :** T-Drive

---

**Filet :** filet partiel

---

**Matière :** acier inoxydable A2 1.4567

---

**Revêtement :** brut, revêtement lubrifié

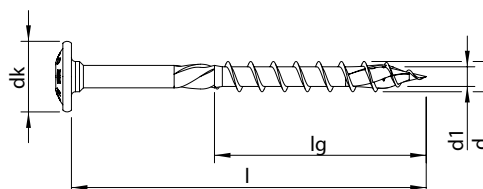

Dimension d x l [mm]	Longueur du filet lg [mm]	Diamètre tête dk [mm]	Empreinte	ATE	Référence	Quantité / boîte [pcs.]	Type d'emballage	Quantité / sur-emballage [pcs.]	
<b>6,0</b> 	100	60	14,0	T-30	●	<a href="#">61828</a>	100	VARIANTA	1.000
	120	72	14,0	T-30	●	<a href="#">61836</a>	100	VARIANTA	500
<b>8,0</b> 	140	100	18,0	T-40	●	<a href="#">61863</a>	50	O-BOX	200
	160	100	18,0	T-40	●	<a href="#">61868</a>	50	O-BOX	200
	180	100	18,0	T-40	●	<a href="#">61872</a>	50	O-BOX	200
	200	100	18,0	T-40	●	<a href="#">61876</a>	50	O-BOX	200
	220	100	18,0	T-40	●	<a href="#">61880</a>	50	O-BOX	200
	240	100	18,0	T-40	●	<a href="#">61887</a>	50	O-BOX	200
	260	100	18,0	T-40	●	<a href="#">61891</a>	50	O-BOX	200
	280	100	18,0	T-40	●	<a href="#">61896</a>	50	O-BOX	200
300	100	18,0	T-40	●	<a href="#">61902</a>	50	O-BOX	200	



**Type :** tête ronde large

**Empreinte :** T-Drive

**Filet :** filet total variable

**Matière :** acier au carbone

**Revêtement :** zingué blanc, A3K **CHROME (VI) FREE +**

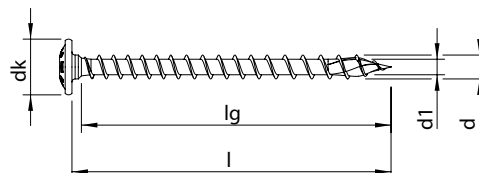

Dimension d x l [mm]	Longueur du filet lg [mm]	Diamètre tête dk [mm]	Empreinte	ATE	Référence	Quantité / boîte [pcs.]	Type d'emballage	Quantité / sur-emballage [pcs.]
<b>6,0</b> 	40	36	14,0	T-30	<a href="#">61013</a>	200	VARIANTA	2.000
	50	46	14,0	T-30	<a href="#">61039</a>	200	VARIANTA	2.000
	60	56	14,0	T-30	<a href="#">61063</a>	100	VARIANTA	1.000
	70	66	14,0	T-30	<a href="#">61080</a>	100	VARIANTA	1.000
	80	76	14,0	T-30	<a href="#">61094</a>	100	VARIANTA	1.000



**Type :** tête ronde large

**Empreinte :** T-Drive

**Filet :** filet total

**Matière :** acier au carbone

**Revêtement :** zingué blanc, A3K **CHROME (VI) FREE +**

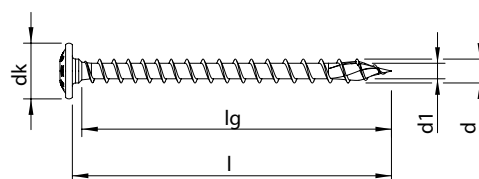

Dimension d x l [mm]	Longueur du filet lg [mm]	Diamètre tête dk [mm]	Empreinte	ATE	Référence	Quantité / boîte [pcs.]	Type d'emballage	Quantité / sur-emballage [pcs.]
<b>8,0</b> 	80	74	18,0	T-40	<a href="#">61245</a>	50	O-BOX	200
	100	94	18,0	T-40	<a href="#">61259</a>	50	O-BOX	200
	120	114	18,0	T-40	<a href="#">61270</a>	50	O-BOX	200
<b>10,0</b> 	80	73	22,5	T-40	<a href="#">61475</a>	50	O-BOX	200
	100	93	22,5	T-40	<a href="#">61483</a>	50	O-BOX	200
	120	100	22,5	T-40	<a href="#">61492</a>	50	O-BOX	200

**Type :** tête ronde large

---

**Empreinte :** T-Drive

---

**Filet :** filet total variable

---

**Matière :** acier inoxydable A2 1.4567

---

**Revêtement :** brut, revêtement lubrifié

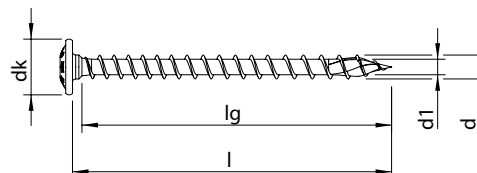

Dimension d x l [mm]	Longueur du filet lg [mm]	Diamètre tête dk [mm]	Empreinte	ATE	Référence	Quantité / boîte [pcs.]	Type d'emballage	Quantité / sur-emballage [pcs.]	
<b>6,0</b> 	40	36	14,0	T-30	●	<a href="#">61802</a>	200	VARIANTA	2.000
	50	46	14,0	T-30	●	<a href="#">61805</a>	200	VARIANTA	2.000
	60	56	14,0	T-30	●	<a href="#">61810</a>	100	VARIANTA	1.000
	70	66	14,0	T-30	●	<a href="#">61815</a>	100	VARIANTA	1.000
	80	76	14,0	T-30	●	<a href="#">61820</a>	100	VARIANTA	1.000

**Type :** tête ronde large

---

**Empreinte :** T-Drive

---

**Filet :** filet total

---

**Matière :** acier inoxydable A2 1.4567

---

**Revêtement :** brut, revêtement lubrifié



119

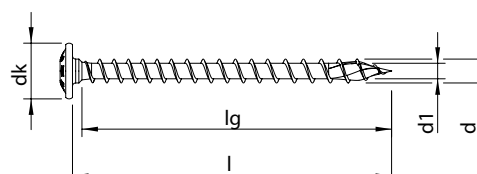

Dimension d x l [mm]	Longueur du filet lg [mm]	Diamètre tête dk [mm]	Empreinte	ATE	Référence	Quantité / boîte [pcs.]	Type d'emballage	Quantité / sur-emballage [pcs.]	
<b>8,0</b> 	40	34	18,0	T-40	●	<a href="#">61844</a>	50	O-BOX	200
	50	44	18,0	T-40	●	<a href="#">61845</a>	50	O-BOX	200
	60	54	18,0	T-40	●	<a href="#">61846</a>	50	O-BOX	200
	80	74	18,0	T-40	●	<a href="#">61849</a>	50	O-BOX	200
	100	94	18,0	T-40	●	<a href="#">61853</a>	50	O-BOX	200
	120	114	18,0	T-40	●	<a href="#">61860</a>	50	O-BOX	200



<b>Type :</b>	tête ronde large XL
<b>Empreinte :</b>	T-Drive
<b>Filet :</b>	filet partiel
<b>Matière :</b>	acier au carbone
<b>Revêtement :</b>	zingué blanc, A3K <b>CHROME (VI) FREE +</b>

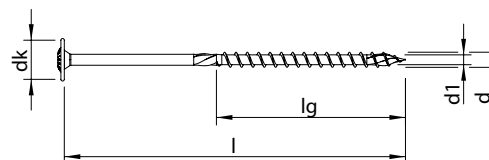

Dimension d x l [mm]	Longueur du filet lg [mm]	Diamètre tête dk [mm]	Empreinte	ATE	Référence	Quantité / boîte [pcs.]	Type d'emballage	Quantité / sur-emballage [pcs.]	
<b>8,0</b> 	160	100	22,5	T-40	●	<a href="#">61293</a>	50	O-BOX	200
	180	100	22,5	T-40	●	<a href="#">61305</a>	50	O-BOX	200
	200	100	22,5	T-40	●	<a href="#">61317</a>	50	O-BOX	200
	220	100	22,5	T-40	●	<a href="#">61329</a>	50	O-BOX	200
	240	100	22,5	T-40	●	<a href="#">61340</a>	50	O-BOX	200
	260	100	22,5	T-40	●	<a href="#">61351</a>	50	O-BOX	200
	280	100	22,5	T-40	●	<a href="#">61365</a>	50	O-BOX	200
	300	100	22,5	T-40	●	<a href="#">61378</a>	50	O-BOX	200
	320	100	22,5	T-40	●	<a href="#">61389</a>	50	O-BOX	100
	340	100	22,5	T-40	●	<a href="#">61402</a>	50	O-BOX	100
	360	100	22,5	T-40	●	<a href="#">61412</a>	50	O-BOX	100
	380	100	22,5	T-40	●	<a href="#">61422</a>	50	O-BOX	100
	400	100	22,5	T-40	●	<a href="#">61431</a>	50	O-BOX	100



# HECO-TOPIX®-plus CombiConnect

## Informations produit

- Transmission des forces de traction et de compression élevées par l'intermédiaire du filet CC
- Contraction des parties à assembler lors du vissage
- Possibilités d'applications universelles, qu'il s'agisse de nouvelles constructions ou de travaux de rénovation
- Noyure aisée dans le bois
- Justificatifs de calcul via le logiciel de calcul HECO® HCS ou le service de calcul
- Produit homologué et contrôlé



## La vis de connexion avec traction permettant de hautes reprises de charges

### Tête cylindrique

Pour une noyure sans fissure de la tête, même lorsque la distance entre les vis est faible. Cette vis permet des montages invisibles

### PerfectPitch®

Un pas de filetage optimal pour toutes les longueurs de vis



**Effet de serrage**  
par l'intermédiaire de pas de filetage différents

### La pointe HECO-TOPIX-plus

Rend le perçage d'avant-trous inutile et réduit le risque de fissuration du bois





**Exemples d'utilisations**



Assemblage poutre principale/secondaire



Liaison poteau / sablière en T



Liaison de contre-fiche

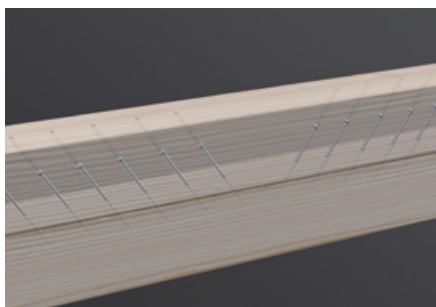

Renfort par doublage



Assemblage panne / arbalétrier

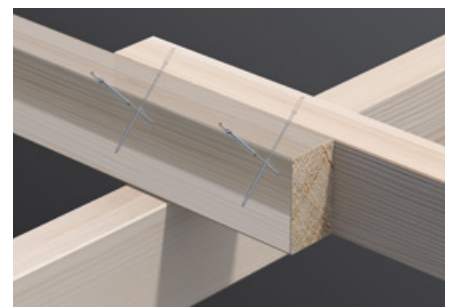

Assemblage de pannes croisées

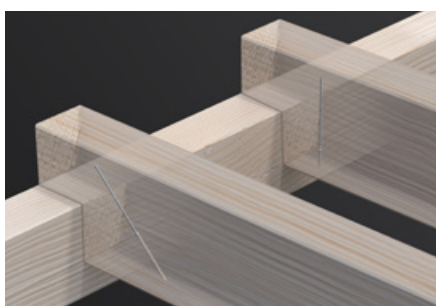

Renfort d'entailles



<b>Type :</b>	HECO-TOPIX-plus CombiConnect, tête cylindrique	
<b>Empreinte :</b>	T-Drive	
<b>Filet :</b>	filet CC	
<b>Matière :</b>	acier au carbone	
<b>Revêtement :</b>	zingué blanc, A3K	<b>CHROME (VI) FREE +</b>

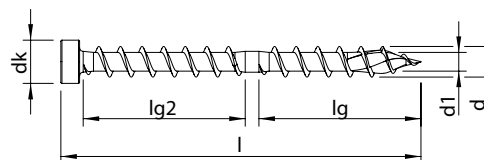

Dimension d x l [mm]	Longueur du filet lg [mm]	Diamètre tête dk [mm]	Empreinte	ATE	Référence	Quantité / boîte [pcs.]	Type d'emballage	Quantité / sur-emballage [pcs.]	
<b>6,5</b> 	100	45/45	9,0	T-30	●	<a href="#">61222</a>	100	VARIANTA	1.000
	130	60/60	9,0	T-30	●	<a href="#">61224</a>	100	VARIANTA	1.000
	150	70/70	9,0	T-30	●	<a href="#">61225</a>	100	O-BOX	400
	190	90/90	9,0	T-30	●	<a href="#">61226</a>	100	O-BOX	400
	215	100/100	9,0	T-30	●	<a href="#">61227</a>	100	O-BOX	400
<b>8,5</b> 	100	45/45	12,0	T-40	●	<a href="#">61448</a>	100	O-BOX	400
	150	70/70	12,0	T-40	●	<a href="#">61449</a>	100	O-BOX	400
	190	90/90	12,0	T-40	●	<a href="#">61452</a>	100	O-BOX	200
	215	100/100	12,0	T-40	●	<a href="#">61455</a>	50	O-BOX	200
	250	110/110	12,0	T-40	●	<a href="#">61457</a>	50	O-BOX	200
	270	122/122	12,0	T-40	●	<a href="#">61459</a>	50	O-BOX	200
	300	138/138	12,0	T-40	●	<a href="#">61461</a>	50	O-BOX	200
	350	158/158	12,0	T-40	●	<a href="#">61463</a>	50	O-BOX	100
	400	182/182	12,0	T-40	●	<a href="#">61466</a>	50	O-BOX	100

\* Vous trouverez le gabarit de pose pour des angles de 60° et 45° à la page 167

# Logiciel de calcul HECO-HCS 4.0

Planification et dimensionnement simple des applications bois avec les vis HECO-TOPIX®-plus



## Informations produit

### Les outils de mesure

- Liaison poutre maîtresse/ poutre secondaire
- Doublages
- Renforcements transversaux pour ajours et mortaises
- Rénovations d'abouts de poutres
- Renforcements des appuis
- Renforts latéraux des poutres
- Fixations murales, etc.

### Plus d'information?

Vous trouverez la description détaillée du logiciel de calcul HCS à la page 8 de ce catalogue

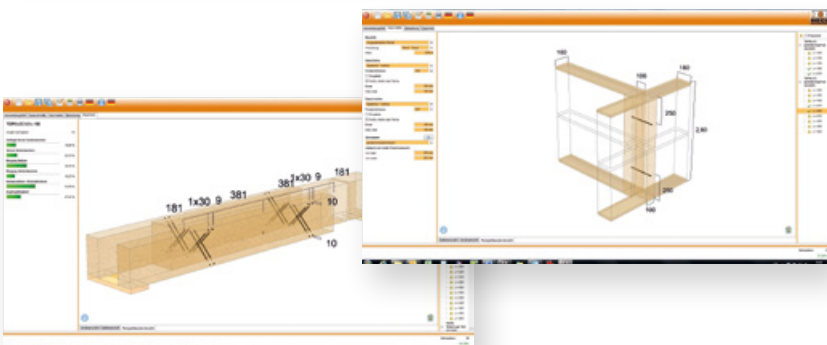



## HECO-TOPIX®-plus Therm

### Informations produit

- Les forces de compression sont directement transmises au chevron par le biais du filetage sous tête
- Absorption accrue des charges grâce au filetage sous tête
- S'emploie pour les matériaux isolants courants
- Justificatifs de calcul via le logiciel de calcul HECO-HCS ou le service de calcul
- Produit homologué et contrôlé



### La vis à bois pour la fixation des isolants souples « sarking »

#### Tête fraisée à poches de fraisage

Excellentes propriétés de fraisage dans le bois

#### Filet sous tête

Transfère les forces de compression directement dans le chevron

#### La pointe HECO-TOPIX-plus

Rend le perçage d'avant-trous inutile et réduit le risque de fissuration du bois



#### GripFit®

Empreinte HECO-Drive pour le travail d'une seule main



GripFit

#### PerfectPitch®

Un pas de filetage optimal pour toutes les longueurs de vis

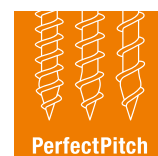

PerfectPitch

**Type :** HECO-TOPIX-plus Therm, tête fraisée à poches de fraisage

**Empreinte :** HECO-Drive \*

**Filet :** filet sous tête

**Matière :** acier au carbone

**Revêtement :** zingué blanc, A3K **CHROME (VI) FREE +**

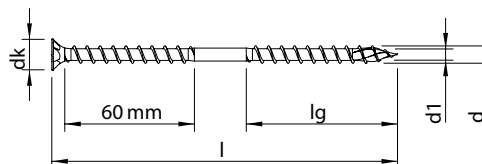

Code couleur du revêtement sur l'étiquette

Dimension d x l [mm]	Longueur du filet lg [mm]	Diamètre tête dk [mm]	Empreinte	ATE	Référence	Quantité / boîte [pcs.]	Type d'emballage	Quantité / sur-emballage [pcs.]	
<b>8,0</b>	160	70	14,8	HD-40	●	<a href="#">61286</a>	50	O-BOX	200
	 200	70	14,8	HD-40	●	<a href="#">61310</a>	50	O-BOX	200
	240	100	14,8	HD-40	●	<a href="#">61333</a>	50	O-BOX	200
	280	100	14,8	HD-40	●	<a href="#">61357</a>	50	O-BOX	200
	300	100	14,8	HD-40	●	<a href="#">61370</a>	50	O-BOX	200
	330	100	14,8	HD-40	●	<a href="#">61394</a>	50	O-BOX	100
	360	100	14,8	HD-40	●	<a href="#">61406</a>	50	O-BOX	100
	400	100	14,8	HD-40	●	<a href="#">61427</a>	50	O-BOX	100
	450	100	14,8	HD-40	●	<a href="#">61439</a>	50	O-BOX	100
	500	100	14,8	HD-40	●	<a href="#">61444</a>	50	O-BOX	100
	550	100	14,8	HD-40	●	<a href="#">61954</a>	50	O-BOX	200
600	100	14,8	HD-40	●	<a href="#">61955</a>	50	O-BOX	-	
<b>10,0</b>	380	100	18,5	HD-40	●	<a href="#">61595</a>	50	O-BOX	100
	 420	100	18,5	HD-40	●	<a href="#">61606</a>	25	O-BOX	100
	460	100	18,5	HD-40	●	<a href="#">61610</a>	25	O-BOX	100

\* Toutes les vis avec HECO-Drive sont 100% compatibles avec les embouts TX conventionnels.  
L'effet GripFit est garanti uniquement lorsqu'il est utilisé avec des embouts HECO-Drive adaptés.

Vous trouverez le gabarit de pose pour des angles de 60° et 45° à la page 167

# HECO-TOPIX®-plus T Solar

## Informations produit

- Utilisable pour le montage de crochets pour la fixation de panneaux solaires sur des charpentes isolées par le procédé « sarking »
- Fixation du contre-lattage par le filet sous tête
- Tête ronde large pour la fixation optimale de pièces métalliques sur le bois
- Acier inoxydable A2 – numéro du matériau 1.4567
- Produit homologué et contrôlé



## La vis à bois pour le montage de panneaux solaires sur isolation de toiture

### Tête ronde large

Pour la fixation optimale de la pièce métallique sur le bois

### Filet sous tête

Pour la fixation du contre-lattage

### La pointe HECO-TOPIX-plus

Rend le perçage d'avant-trous inutile et réduit le risque de fissuration du bois



### PerfectPitch®

Un pas de filetage optimal pour toutes les longueurs de vis



PerfectPitch

**Type :** HECO-TOPIX-plus T Solar, tête ronde large

---

**Empreinte :** T-Drive

---

**Filet :** filet sous tête

---

**Matière :** acier inoxydable A2 1.4567

---

**Revêtement :** brut, revêtement lubrifié

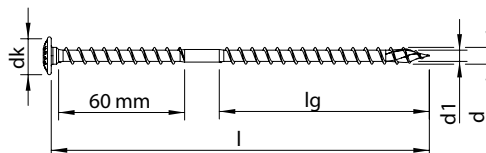

Dimension d x l [mm]	Longueur du filet lg [mm]	Diamètre tête dk [mm]	Empreinte	ATE	Référence	Quantité / boîte [pcs.]	Type d'emballage	Quantité / sur-emballage [pcs.]	
<b>8,0</b>	180	72	18,0	T-40	●	<a href="#">63374</a>	50	O-BOX	200
	240	100	18,0	T-40	●	<a href="#">61882</a>	50	O-BOX	200
	300	100	18,0	T-40	●	<a href="#">61897</a>	50	O-BOX	200
	360	100	18,0	T-40	●	<a href="#">61907</a>	50	O-BOX	100



# HECO-TOPIX®-plus TCS

## Informations produit

- Empreinte : HD-30 (identique à HT-plus Ø 6,0). Ainsi aucun changement d'embout n'est nécessaire.
- Transmission des forces élevée, même dans des conditions très difficiles
- L'embout HECO-Drive et l'empreinte de la vis sont parfaitement adaptés l'un à l'autre créant un effet « GripFit »
- Revêtement sans chrome (VI)
- Produit autorisé et contrôlé, marquage CE



## Moins de changement d'embout pour le charpentier

### Taille d'entraînement HD-30

Pour une transmission de force élevée et moins de changements d'embouts

### MagicClose®

Filet total breveté qui contracte les éléments en bois sans interstice et sans précontrainte (uniquement avec les filets total)



### La pointe HECO-TOPIX-plus

Rend le perçage d'avant-trous inutile et réduit le risque de fissuration du bois

### GripFit®

Empreinte HECO-Drive pour le travail d'une seule main



### PerfectPitch®

Un pas de filetage optimal pour toutes les longueurs de vis

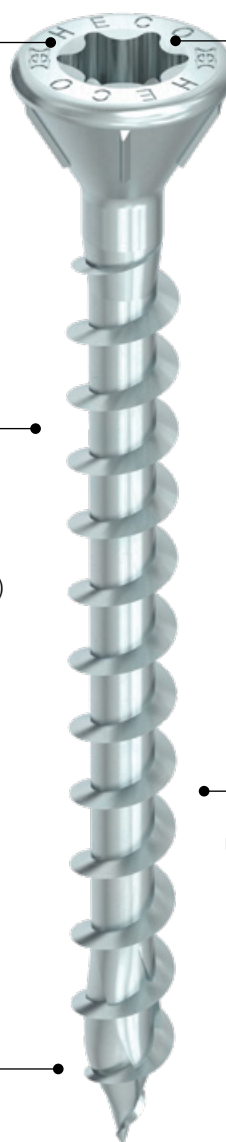

**Type :** tête fraisée 60° avec nervures de fraisage

**Empreinte :** HECO-Drive\*

**Filet :** filet total variable

**Matière :** acier au carbone

**Revêtement :** zingué blanc, A3K **CHROME (VI) FREE +**

Code couleur du revêtement sur l'étiquette

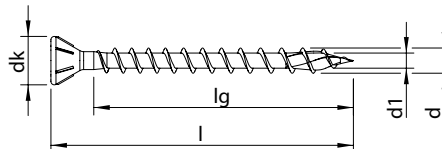

Dimension d x l [mm]	Longueur du filet lg [mm]	Diamètre tête dk [mm]	Empreinte	ATE	Référence	Quantité / boîte [pcs.]	Type d'emballage	Quantité / sur-emballage [pcs.]	
<b>5,0</b> ★	40	32	9,6	HD-30	●	<a href="#">62097</a>	500	VARIANTA	5.000
	50	42	9,6	HD-30	●	<a href="#">62098</a>	200	VARIANTA	2.000
	60	52	9,6	HD-30	●	<a href="#">62099</a>	200	VARIANTA	2.000
	80	72	9,6	HD-30	●	<a href="#">62100</a>	200	VARIANTA	2.000
	100	92	9,6	HD-30	●	<a href="#">62101</a>	100	VARIANTA	1.000
	120	112	9,6	HD-30	●	<a href="#">62102</a>	100	VARIANTA	1.000

\* Toutes les vis avec HECO-Drive sont 100% compatibles avec les embouts TX conventionnels.  
L'effet GripFit est garanti uniquement lorsqu'il est utilisé avec des embouts HECO-Drive adaptés.

**Type :** tête fraisée 60° avec nervures de fraisage

**Empreinte :** HECO-Drive\*

**Filet :** filet partiel

**Matière :** acier au carbone

**Revêtement :** zingué blanc, A3K **CHROME (VI) FREE +**

Code couleur du revêtement sur l'étiquette

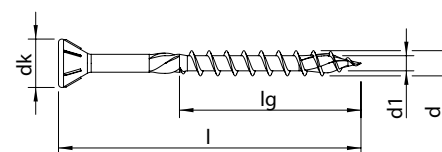

Dimension d x l [mm]	Longueur du filet lg [mm]	Diamètre tête dk [mm]	Empreinte	ATE	Référence	Quantité / boîte [pcs.]	Type d'emballage	Quantité / sur-emballage [pcs.]	
<b>5,0</b> ★	40	24	9,6	HD-30	●	<a href="#">62091</a>	500	VARIANTA	5.000
	50	30	9,6	HD-30	●	<a href="#">62092</a>	200	VARIANTA	2.000
	60	36	9,6	HD-30	●	<a href="#">62093</a>	200	VARIANTA	2.000
	80	48	9,6	HD-30	●	<a href="#">62094</a>	200	VARIANTA	2.000
	100	60	9,6	HD-30	●	<a href="#">62095</a>	100	VARIANTA	1.000
	120	60	9,6	HD-30	●	<a href="#">62096</a>	100	VARIANTA	1.000

\* Toutes les vis avec HECO-Drive sont 100% compatibles avec les embouts TX conventionnels.  
L'effet GripFit est garanti uniquement lorsqu'il est utilisé avec des embouts HECO-Drive adaptés.

# HECO-TOPIX®-plus Vis pour poteaux

## Informations produit

- Utilisation pour la fixation de poteaux en bois dans des porte-poteaux, porte-piliers, pieds de poteaux, etc...
- Fixation d'éléments de montage tels que les supports pour des poteaux inclinés, des étais, des montants pour clôtures ou des équerres réglables
- Protection contre la corrosion améliorée grâce au revêtement HP
- Tête ronde large avec une sur-épaisseur sous la tête ; meilleur centrage de la connexion bois et fixation sans endommagement du support en métal
- Vissage rapide sans pré-perçage
- Justificatifs de calcul disponibles via le logiciel HECO-HCS ou le service de calcul
- Produit homologué et contrôlé



## La vis idéale pour une utilisation dans les attaches bois en extérieur

### Tête ronde large

Transfert de charge plus important grâce à l'élargissement de la surface de serrage de la tête

### MagicClose®

Filet total breveté qui contracte les éléments en bois sans interstice et sans précontrainte



### La pointe HECO-TOPIX-plus

Rend le perçage d'avant-trous inutile et réduit le risque de fissuration du bois

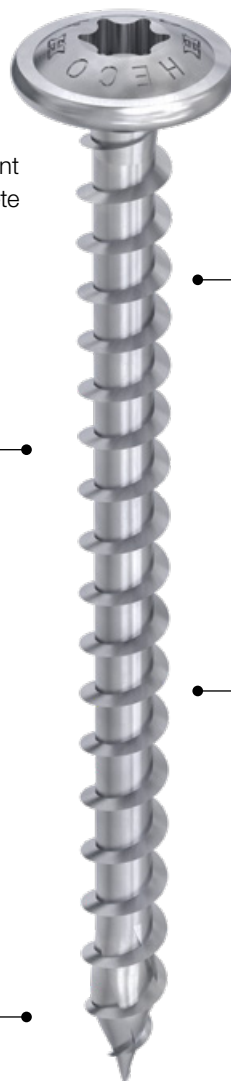

### PerfectPitch®

Un pas de filetage optimal pour toutes les longueurs de vis



### Revêtement HP

Forte protection anti-corrosion



**Type :** Vis pour poteaux, tête ronde large

**Empreinte :** T-Drive

**Filet :** filet total variable

**Matière :** acier au carbone

**Revêtement :** HP **CHROME (VI) FREE +**

Code couleur du revêtement sur l'étiquette

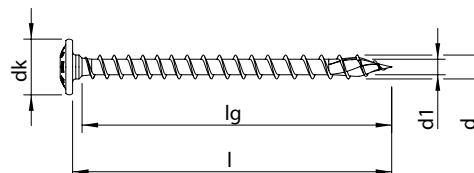

Dimension d x l [mm]	Longueur du filet lg [mm]	Diamètre tête dk [mm]	Empreinte	ATE	Référence	Quantité / boîte [pcs.]	Type d'emballage	Quantité / sur-emballage [pcs.]	
<b>6,0</b>	40	36	14,0	T-30	●	<a href="#">61016</a>	200	VARIANTA	2.000
	50	46	14,0	T-30	●	<a href="#">61041</a>	200	VARIANTA	2.000
	60	56	14,0	T-30	●	<a href="#">61067</a>	100	VARIANTA	1.000

\* Vous trouverez les vis HECO-TOPIX-plus tête ronde large en acier inoxydable A2 aux pages 117 et 119

**Type :** Vis pour poteaux, tête ronde large

**Empreinte :** T-Drive

**Filet :** filet total

**Matière :** acier au carbone

**Revêtement :** HP **CHROME (VI) FREE +**

Code couleur du revêtement sur l'étiquette

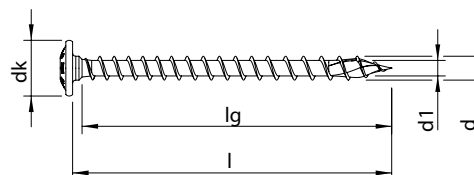

Dimension d x l [mm]	Longueur du filet lg [mm]	Diamètre tête dk [mm]	Empreinte	ATE	Référence	Quantité / boîte [pcs.]	Type d'emballage	Quantité / sur-emballage [pcs.]	
<b>8,0</b>	40	34	18,0	T-40	●	<a href="#">61228</a>	100	O-BOX	400
	50	44	18,0	T-40	●	<a href="#">61230</a>	100	O-BOX	400
	60	54	18,0	T-40	●	<a href="#">61234</a>	100	O-BOX	400

\* Vous trouverez les vis HECO-TOPIX-plus tête ronde large en acier inoxydable A2 aux pages 117 et 119

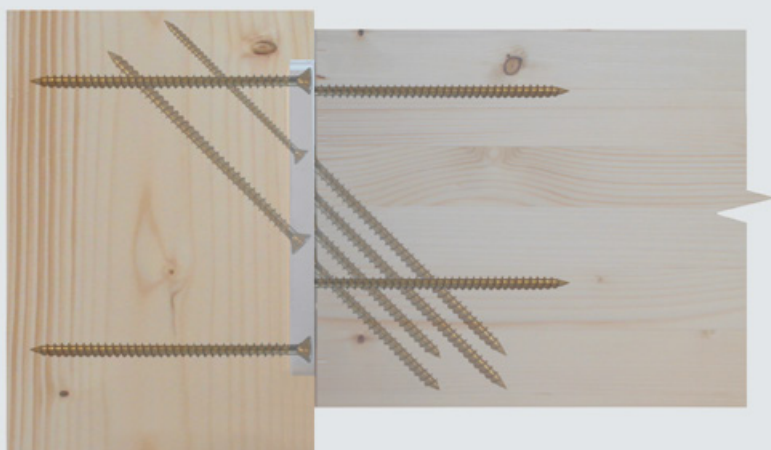

# HECO-TOPIX®-plus Vis de connexion

## Informations produit

### Toutes les versions

- Longueurs des filets bien définies pour l'utilisation optimale des connexions bois
- Distances du bord et entre les axes réduites
- Élément du logiciel de calcul de Pitzl
- Emploi également possible pour d'autres applications nécessitant un filet total
- Produit homologué et contrôlé

### Tête ronde large

- Transfert de charge plus important grâce à l'élargissement de la surface de serrage de la tête
- Sur-épaisseur sous tête pour un meilleur centrage de la connexion bois

### Tête fraisée

- Fixation sans endommagement du support en métal



## La vis idéale pour une utilisation dans les connecteurs bois

Tête ronde large



Tête fraisée à  
poches de fraisage



### GripFit®

Empreinte HECO-Drive pour le travail d'une seule main



### PerfectPitch®

Un pas de filetage optimal pour toutes les longueurs de vis



### La pointe HECO-TOPIX-plus

Rend le perçage d'avant-trous inutile et réduit le risque de fissuration du bois

**Type :** Vis de connexion, tête ronde large

**Empreinte :** T-Drive

**Filet :** filet total

**Matière :** acier au carbone

**Revêtement :** zingué blanc, A3K **CHROME (VI) FREE +**

Code couleur du revêtement sur l'étiquette

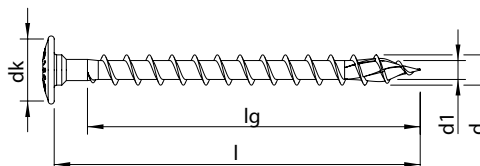

Dimension d x l [mm]	Longueur du filet lg [mm]	Diamètre tête dk [mm]	Empreinte	ATE	Référence	Quantité / boîte [pcs.]	Type d'emballage	Quantité / sur-emballage [pcs.]	
10,0	120	110	22,5	T-40	●	61495	50	O-BOX	200
	160	150	22,5	T-40	●	61510	50	O-BOX	200

**Type :** Vis de connexion, tête fraisée à poches de fraisage

**Empreinte :** HECO-Drive \*

**Filet :** filet total

**Matière :** acier au carbone

**Revêtement :** zingué blanc, A3K **CHROME (VI) FREE +**

Code couleur du revêtement sur l'étiquette



135

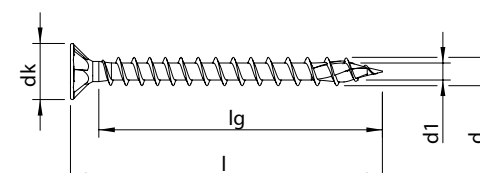

Dimension d x l [mm]	Longueur du filet lg [mm]	Diamètre tête dk [mm]	Empreinte	ATE	Référence	Quantité / boîte [pcs.]	Type d'emballage	Quantité / sur-emballage [pcs.]	
8,0	60	50	14,8	HD-40	●	61956	100	O-BOX	400
	80	70	14,8	HD-40	●	61957	100	O-BOX	400
	100	90	14,8	HD-40	●	61958	100	O-BOX	400
	120	110	14,8	HD-40	●	61266	100	O-BOX	400
	160	150	14,8	HD-40	●	61289	100	O-BOX	400
	180	170	14,8	HD-40	●	61301	100	O-BOX	400
10,0	120	110	18,5	HD-40	●	61488	50	O-BOX	200
	160	150	18,5	HD-40	●	61506	50	O-BOX	200

\* Toutes les vis avec HECO-Drive sont 100% compatibles avec les embouts TX conventionnels. L'effet GripFit est garanti uniquement lorsqu'il est utilisé avec des embouts HECO-Drive adaptés.

# HECO-TOPIX®-plus Vis de pose

## Informations produit

- Fixation du revêtement sans fissuration avec seulement une vis
- Réduction de l'effet de fissuration lors du vissage grâce à la pointe HECO-TOPIX-plus et ses nervures de fraisage
- Positionnement et vissage rapide, en particulier sur les surfaces dures
- Pas de craquement du revêtement grâce au filet total HECO-TOPIX-plus
- Gain de temps grâce à l'emploi d'un seul type de vis
- Produit homologué et contrôlé



## La vis de pose à effet de contraction

### Tête fraisée à

#### poches de fraisage

Excellentes propriétés de fraisage dans le bois. Pas d'endommagement de la surface en cas de ferrures métalliques



### La pointe HECO-TOPIX-plus

Rend le perçage d'avant-trous inutile et réduit le risque de fissuration du bois

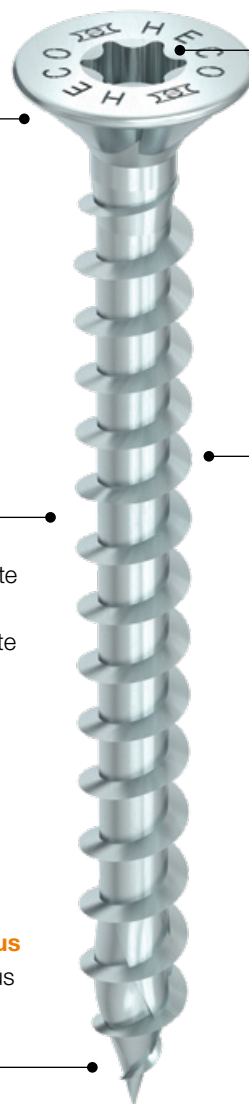

### GripFit®

Empreinte HECO-Drive pour le travail d'une seule main



### PerfectPitch®

Un pas de filetage optimal pour toutes les longueurs de vis



<b>Type :</b>	Vis de pose, tête fraisée à poches de fraisage	
<b>Empreinte :</b>	HECO-Drive*	
<b>Filet :</b>	filet total variable	
<b>Matière :</b>	acier au carbone	
<b>Revêtement :</b>	zingué blanc, A3K <b>CHROME (VI) FREE +</b>	Code couleur du revêtement sur l'étiquette

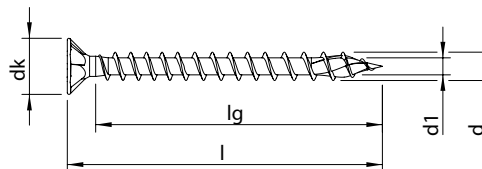
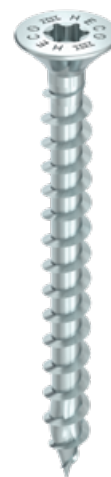

Dimension d x l [mm]	Longueur du filet lg [mm]	Diamètre tête dk [mm]	Empreinte	ATE	Référence	Quantité / boîte [pcs.]	Type d'emballage	Quantité / sur-emballage [pcs.]	
<b>4,5</b> 	40	35	8,9	HD-20	●	<a href="#">62107</a>	500	VARIANTA	5.000
	50	45	8,9	HD-20	●	<a href="#">60722</a>	200	VARIANTA	2.000
	60	55	8,9	HD-20	●	<a href="#">60752</a>	200	VARIANTA	2.000
	70	65	8,9	HD-20	●	<a href="#">60769</a>	200	VARIANTA	2.000
	80	75	8,9	HD-20	●	<a href="#">60781</a>	200	VARIANTA	2.000

\* Toutes les vis avec HECO-Drive sont 100% compatibles avec les embouts TX conventionnels. L'effet GripFit est garanti uniquement lorsqu'il est utilisé avec des embouts HECO-Drive adaptés.

## HECO-TOPIX®-plus Vis pour planchers

### Informations produit

- Assemblage et fixation du revêtement avec un seul type de vis
- Réduction de l'effet de fissuration lors du vissage grâce à la pointe HECO-TOPIX-plus et ses nervures de fraisage
- Pas de craquement de la lame grâce à une fixation solide du filetage total HECO-TOPIX-plus
- Noyure facile de la tête dans la mortaise avec effet d'écartement réduit
- Gain de temps grâce à l'emploi d'un seul type de vis
- Produit homologué et contrôlé



### La vis pour planchers à effet de contraction

#### Petite tête fraisée bombée avec nervures de fraisage

Noyure facile de la tête dans la mortaise

#### MagicClose®

Filet total breveté qui contracte les éléments en bois sans interstice et sans précontrainte

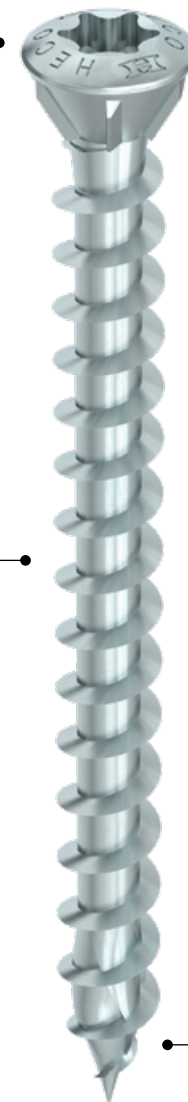

#### PerfectPitch®

Un pas de filetage optimal pour toutes les longueurs de vis



#### La pointe HECO-TOPIX-plus

Rend le perçage d'avant-trous inutile et réduit le risque de fissuration du bois

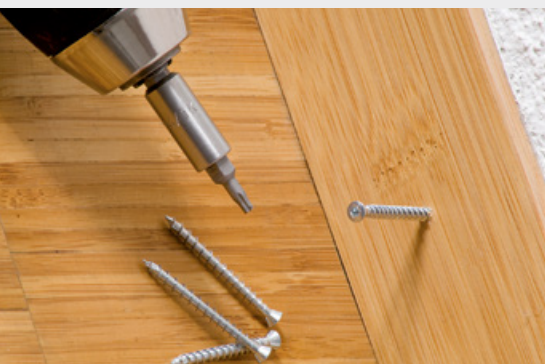

**Type :** Vis pour planchers, tête fraisée bombée avec nervures de fraisage

**Empreinte :** T-Drive

**Filet :** filet total variable

**Matière :** acier au carbone

**Revêtement :** zingué blanc, A3K **CHROME (VI) FREE +**

Code couleur du revêtement sur l'étiquette

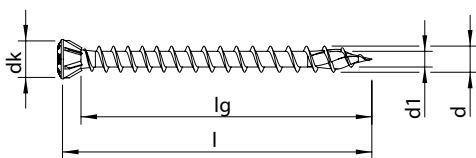

Dimension d x l [mm]	Longueur du filet lg [mm]	Diamètre tête dk [mm]	Empreinte	ATE	Référence	Quantité / boîte [pcs.]	Type d'emballage	Quantité / sur-emballage [pcs.]	
<b>3,5</b> 	40	37	5,3	T-10	●	<a href="#">60293</a>	200	SKV	4.000
	40	37	5,3	T-10	●	<a href="#">60294</a>	500	VARIANTA	5.000
	50	47	5,3	T-10	●	<a href="#">60328</a>	200	SKV	4.000
	50	47	5,3	T-10	●	<a href="#">60329</a>	500	VARIANTA	5.000
	60	57	5,3	T-10	●	<a href="#">60346</a>	200	VARIANTA	2.000
	60	57	5,3	T-10	●	<a href="#">60348</a>	500	VARIANTA	5.000
<b>4,0</b> 	40	36	6,1	T-15	●	<a href="#">64596</a> NOUVEAU	500	VARIANTA	5.000
	50	46	6,1	T-15	●	<a href="#">64597</a> NOUVEAU	500	VARIANTA	5.000
	60	56	6,1	T-15	●	<a href="#">64598</a> NOUVEAU	500	VARIANTA	5.000
	70	66	6,1	T-15	●	<a href="#">60564</a>	200	VARIANTA	2.000
	70	66	6,1	T-15	●	<a href="#">60565</a>	500	O-BOX	2.000
<b>4,5</b> 	50	46	6,8	T-20	●	<a href="#">60719</a>	200	VARIANTA	2.000
	50	46	6,8	T-20	●	<a href="#">60721</a>	500	VARIANTA	5.000
	60	56	6,8	T-20	●	<a href="#">60750</a>	200	VARIANTA	2.000
	60	56	6,8	T-20	●	<a href="#">60751</a>	500	O-BOX	2.000
	70	66	6,8	T-20	●	<a href="#">60766</a>	200	VARIANTA	2.000
	70	66	6,8	T-20	●	<a href="#">60768</a>	500	O-BOX	2.000
	80	76	6,8	T-20	●	<a href="#">60779</a>	200	VARIANTA	2.000
	80	76	6,8	T-20	●	<a href="#">60780</a>	500	O-BOX	2.000



**Type :** Vis pour planchers, tête fraisée bombée avec nervures de fraisage

**Empreinte :** T-Drive

**Filet :** filet total variable

**Matière :** acier inoxydable A2 1.4567

**Revêtement :** brut, revêtement lubrifié

Code couleur du revêtement sur l'étiquette

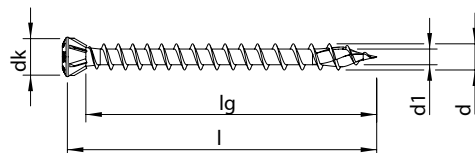

Dimension d x l [mm]	Longueur du filet lg [mm]	Diamètre tête dk [mm]	Empreinte	ATE	Référence	Quantité / boîte [pcs.]	Type d'emballage	Quantité / sur-emballage [pcs.]	
3,5	40	37	5,3	T-10	●	61644	200	SKV	4.000
	50	47	5,3	T-10	●	61651	200	SKV	4.000
	60	57	5,3	T-10	●	61654	200	SKV	4.000
4,0	40	36	6,1	T-15	●	64599 NOUVEAU	200	SKV	4.000
	50	46	6,1	T-15	●	64600 NOUVEAU	200	SKV	4.000
	60	56	6,1	T-15	●	64601 NOUVEAU	200	SKV	4.000



**Type :** Vis pour planchers, tête fraisée cylindrique

**Empreinte :** T-Drive

**Filet :** filet total variable

**Matière :** acier inoxydable A2 1.4567

**Revêtement :** brut, revêtement lubrifié

Code couleur du revêtement sur l'étiquette

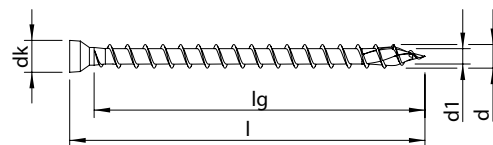

Dimension d x l [mm]	Longueur du filet lg [mm]	Diamètre tête dk [mm]	Empreinte	ATE	Référence	Quantité / boîte [pcs.]	Type d'emballage	Quantité / sur-emballage [pcs.]	
3,5*	40	36	4,3	T-10	●	64655 NOUVEAU	200	SKV	4.000

Disponibilité et dates sur demande.

\* Code couleur embout HD =



# HECO-TOPIX®-plus Vis bardage

## Informations produit

- Assemblage et fixation de la façade avec un seul type de vis
- Fixation durable avec des charges de traction plus élevées grâce au filet total HECO-TOPIX-plus
- Assemblage sans fissuration des planches de la façade
- Disponible en acier inoxydable A2 pour un montage durable et conforme à la classe de service 3 (pour les milieux extérieurs)
- Produit homologué et contrôlé



## La vis bardage à effet de contraction

### Petite tête fraisée bombée

Pour un montage esthétique et une réduction de l'accumulation de l'humidité

### GripFit®

Empreinte HECO-Drive pour le travail d'une seule main



### MagicClose®

Filet total breveté qui contracte les éléments en bois sans interstice et sans précontrainte

### PerfectPitch®

Un pas de filetage optimal pour toutes les longueurs de vis

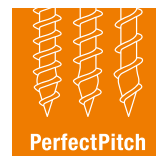

### La pointe HECO-TOPIX-plus

Rend le perçage d'avant-trous inutile et réduit le risque de fissuration du bois



**Type :** Vis bardage, tête fraisée bombée avec nervures de fraisage



**Empreinte :** HECO-Drive\*

**Filet :** filet total variable

**Matière :** acier inoxydable A2 1.4567

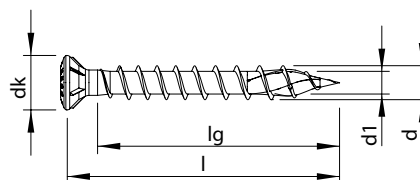
**Revêtement :** brut, revêtement lubrifié



Dimension d x l [mm]	Longueur du filet lg [mm]	Diamètre tête dk [mm]	Empreinte	ATE	Référence	Quantité / boîte [pcs.]	Type d'emballage	Quantité / sur-emballage [pcs.]
<b>4,5</b> 	50	45	7,2	HD-20	<a href="#">61706</a>	200	VARIANTA	2.000
	60	55	7,2	HD-20	<a href="#">61711</a>	200	VARIANTA	2.000
	70	65	7,2	HD-20	<a href="#">61715</a>	200	VARIANTA	2.000
	80	75	7,2	HD-20	<a href="#">61720</a>	200	VARIANTA	2.000
<b>5,0</b> 	40	34	7,2	HD-20	<a href="#">61743</a>	200	VARIANTA	2.000
	50	44	7,2	HD-20	<a href="#">61759</a>	200	VARIANTA	2.000
	60	54	7,2	HD-20	<a href="#">61772</a>	200	VARIANTA	2.000
	70	64	7,2	HD-20	<a href="#">61783</a>	200	VARIANTA	2.000
	80	74	7,2	HD-20	<a href="#">61793</a>	200	VARIANTA	2.000

\* Toutes les vis avec HECO-Drive sont 100% compatibles avec les embouts TX conventionnels.  
L'effet GripFit est garanti uniquement lorsqu'il est utilisé avec des embouts HECO-Drive adaptés.

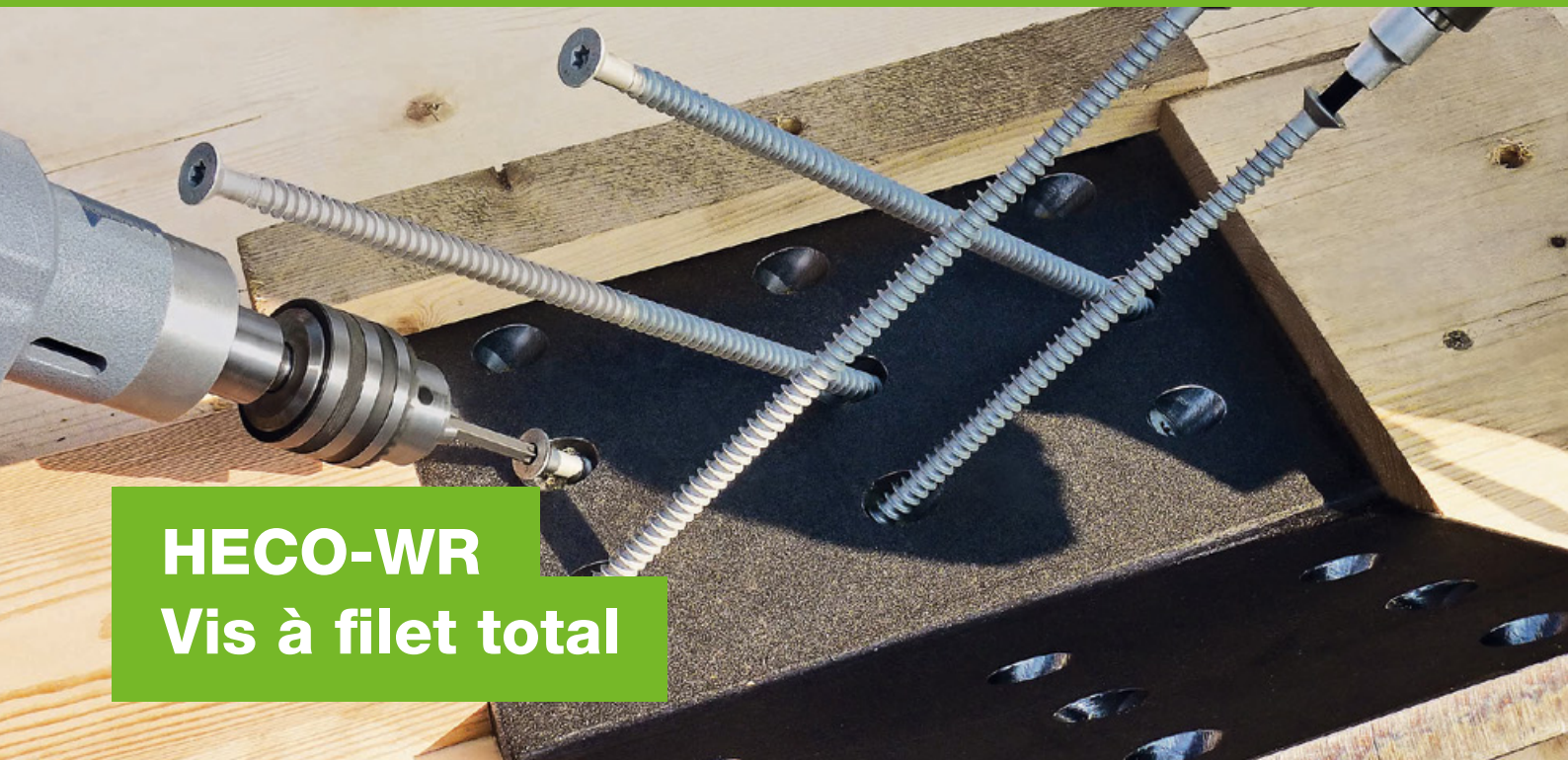

# HECO-WR Vis à filet total

## Informations produit

- Efficacité maximale
- Possibilité de vissage parallèle au fil du bois
- Aucune réduction de résistance entre 90° et 45° par rapport au fil du bois
- Pose sans pré-perçage
- Eclatement du bois moindre donc faible distance au bord et espacement entre les vis
- Gain de temps et réduction des coûts
- Un très large domaine d'applications et d'utilisations possible. Importante protection contre la corrosion (revêtement Durocoat)
- Produit autorisé et contrôlé (marquage CE)



## Renforcer la construction bois

Tête fraisée

Revêtement Durocoat

Filet total

Ø9 avec pointe de forage

Ø13 avec demi-pointe

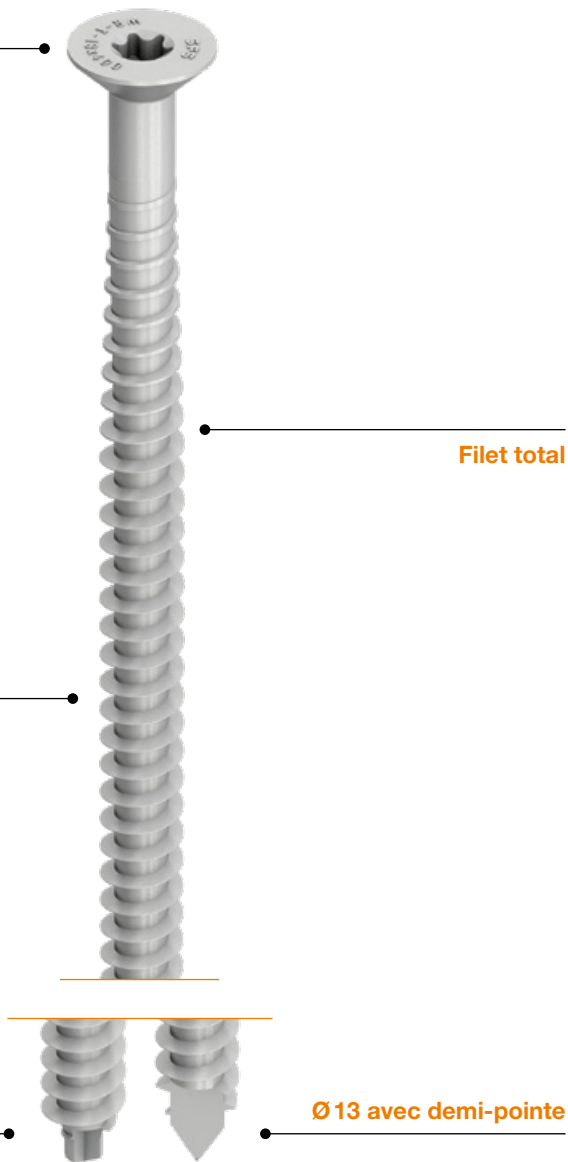

**Type :** HECO-WR Vis à filet total, tête fraisée

**Empreinte :** T-Drive

**Filet :** filet total

**Matière :** acier au carbone

**Revêtement :** Durocoat **CHROME (VI) FREE +**

Code couleur du revêtement sur l'étiquette

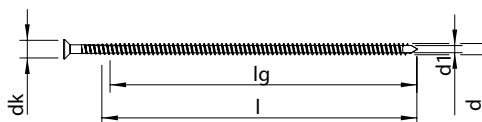

Dimension d x l [mm]	Longueur du filet lg [mm]	Diamètre tête dk [mm]	Empreinte	ATE	Référence	Quantité / boîte [pcs.]	Type d'emballage	Quantité / sur-emballage [pcs.]	
<b>9,0</b>	250	230	14,0	T-40	●	<a href="#">58835</a>	50	O-BOX	200
	300	280	14,0	T-40	●	<a href="#">58836</a>	50	O-BOX	100
	350	330	14,0	T-40	●	<a href="#">58837</a>	50	O-BOX	100
	400	380	14,0	T-40	●	<a href="#">58838</a>	50	O-BOX	100
	450	430	14,0	T-40	●	<a href="#">58839</a>	50	O-BOX	100
	500	480	14,0	T-40	●	<a href="#">58840</a>	50	O-BOX	100
<b>13,0</b>	400	380	22,0	T-50	●	<a href="#">53334</a>	25	O-BOX	50
	500	480	22,0	T-50	●	<a href="#">53336</a>	25	O-BOX	50
	600	580	22,0	T-50	●	<a href="#">53337</a>	25	O-BOX	-
	700	680	22,0	T-50	●	<a href="#">53338</a>	25	O-BOX	-
	800	780	22,0	T-50	●	<a href="#">53339</a>	25	O-BOX	-
	900	880	22,0	T-50	●	<a href="#">53340</a>	25	O-BOX	-
	1000	980	22,0	T-50	●	<a href="#">53341</a>	25	O-BOX	-

145

Vous trouverez le porte-vis à bois HECO-PowerLock adapté à la page 160, et un gabarit de pose pour angles de 45° et 60° à la page 167.

**Exemples d'utilisations**

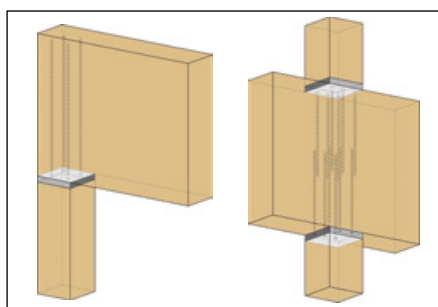

Renfort sur appui : frettage

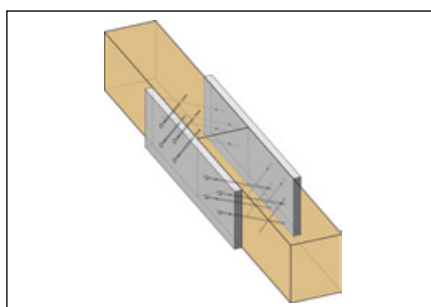

Plaques métalliques moisantes

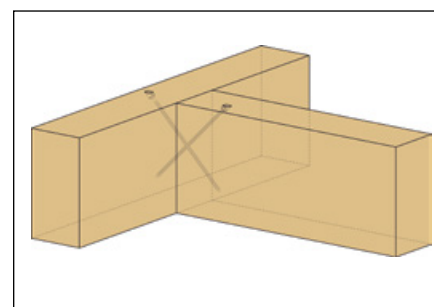

Poutres principales/secondaires

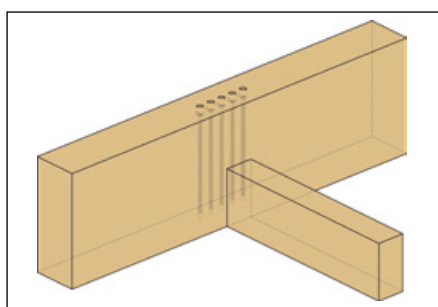

Liaisons en traction transversale

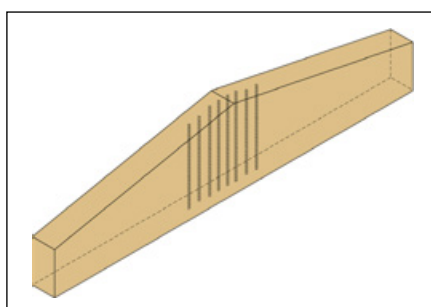

Poutres à inertie variable

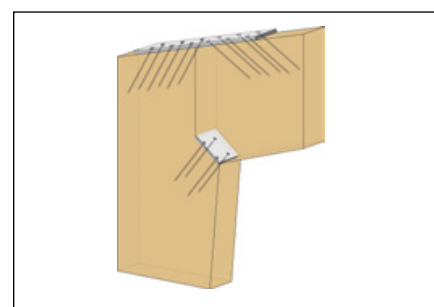

Angles de portique

# HECO-WS

## Broche autoperceuse

### Informations produit

- Utilisation simple sans pré-perçage du bois et de l'acier
- Autotaraudante grâce à la pointe de perçage spéciale
- Utilisable pour de nombreuses applications
- Dimensionnement simple et rapide selon la norme EN 1995-1-1
- Moment d'écoulement plastique élevé  $M_{y,k}$
- Démontable
- Fixation par le filet sous tête
- Résistance au feu élevée
- Ajustage parfait grâce au vissage direct et à l'assemblage solidaire
- Assemblage esthétique sans ressortir de l'autre côté de la surface du bois

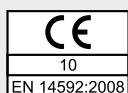

### Construire en bois avec plus d'efficacité

Tête fraisée cylindrique

Revêtement zingué blanc

Filet sous tête

Vis autotaraudante  
grâce à une pointe  
de perçage spéciale



**Type :** HECO-WS Broche autoperceuse, tête fraisée cylindrique

**Empreinte :** T-Drive

**Filet :** filet sous tête

**Matière :** acier au carbone

**Revêtement :** zingué blanc, A2K **CHROME (VI) FREE +**

Code couleur du revêtement sur l'étiquette

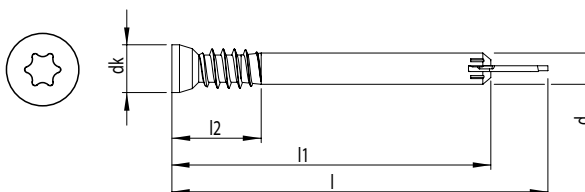
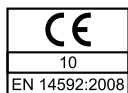

Dimension d x l [mm]	Longueur du filet lg [mm]	Longueur utile l1 [mm]	Longueur l2 [mm]	Diamètre tête dk [mm]	Empreinte	CE	Référence	Quantité / boîte [pcs.]	Type d'emballage	Quantité / sur-emballage [pcs.]
<b>7,0</b>	73	14	60	20	10,7	T-40	● 53342	100	O-BOX	400
●	93	14	80	20	10,7	T-40	● 53344	100	O-BOX	400
	113	14	100	20	10,7	T-40	● 53346	100	O-BOX	400
	133	14	120	20	10,7	T-40	● 53347	100	O-BOX	400
	153	14	140	20	10,7	T-40	● 53348	50	O-BOX	200
	173	14	160	20	10,7	T-40	● 53349	50	O-BOX	200
	193	14	180	20	10,7	T-40	● 53350	50	O-BOX	200
	213	14	200	20	10,7	T-40	● 53351	50	O-BOX	200
	233	14	220	20	10,7	T-40	● 53352	50	O-BOX	100

● = CE conformément à EN 14592:2008 Vous trouverez le matériel d'installation adapté à la page 161

**Exemples d'utilisations**

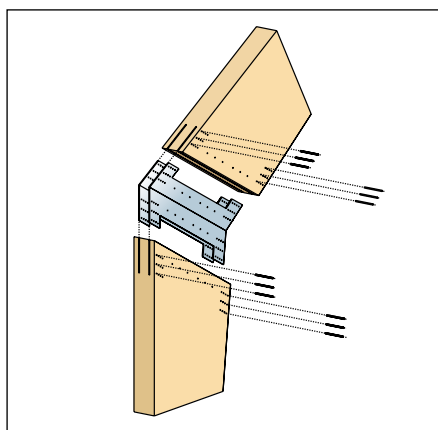

Angle de portique

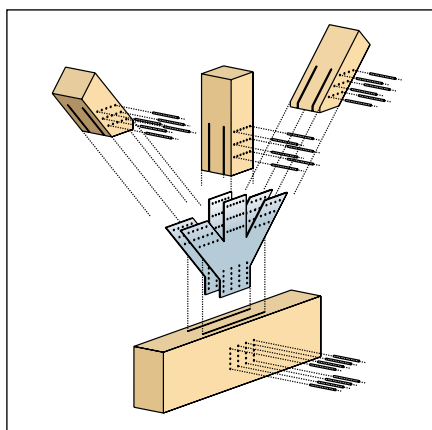

Noeud de poutre triangulée

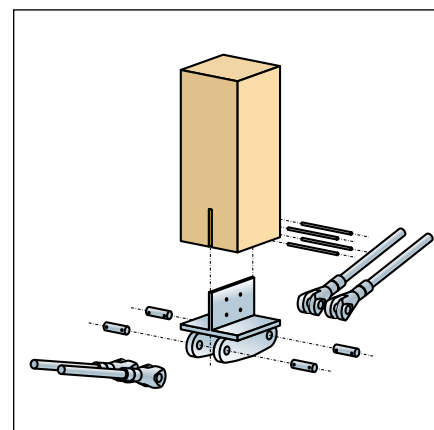

Sous-tirant métallique

**Autres utilisations:**

- Liaison poteau-poutre
- Pied de poteau encastré
- Joint de continuité
- Détail d'appui

## HECO-WB Tige filetée

### Informations produit

- Renforcement à la traction perpendiculaire sans usage de colle
- Gain de temps jusqu'à 50%
- Ne nécessite aucune certification de colle
- Indépendamment de la température
- Dimensionnement simple et sûr
- Capacité portante en traction jusqu'à 160 kN (caractéristique)
- Découpe individuelle à la longueur souhaitée
- Facilité de stockage
- Peut être noyée entièrement avec une douille de vissage
- Également disponible en variante avec filetage de connexion M12 ou M16
- Produit homologué et contrôlé (marquage CE)



### La solution simple pour le renforcement à la traction perpendiculaire

Tige filetée sans tête

Variante avec filetage de connexion M12/M16

Géométrie du filet DIN 7998

Revêtement zingué blanc



**Type :** **A** HECO-WB Tige filetée **B** avec filetage de connexion

**Empreinte :** embout de vissage

**Filet :** filet total

**Matière :** acier au carbone

**Revêtement :** zingué blanc, A2K **CHROME (VI) FREE +**

Code couleur du revêtement sur l'étiquette

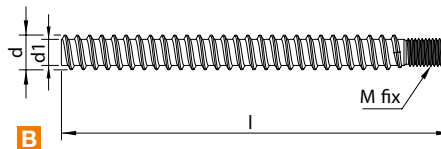
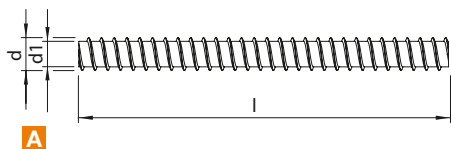

Dimension d x l [mm]	Longueur du filet lg [mm]	Diamètre de noyau d1 [mm]	Diamètre de perçage [mm]	Filetage de connexion [mm]	ATE	Référence	Quantité / boîte [pcs.]	Type d'emballage	Quantité / sur-emballage [pcs.]
<b>16,0</b>	2.200	2.200	12	12-13	-	● <b>A 59138</b>	1*	Industriel	-
	**	**	12	12-13	-	● <b>A 59654</b>	-*	Industriel	-
	1.000	920	12	12-13	M12 x 80	● <b>B 64302 NOUVEAU</b>	1*	Industriel	-
<b>20,0</b>	2.200	2.200	15	15-16	-	● <b>A 59139</b>	1*	Industriel	-
	**	**	15	15-16	-	● <b>A 59659</b>	-*	Industriel	-
	1.000	900	15	15-16	M16 x 100	● <b>B 59140</b>	1*	Industriel	-
	1.500	1.400	15	15-16	M16 x 100	● <b>B 59141</b>	1*	Industriel	-

\* Quantité minimale de commande : 5 pièces / coupes      \*\* Coupes de longueur individuelles sur demande, max. 3.000 mm

Vous trouverez les accessoires et le matériel d'installation adapté aux pages 162 et 163

### Exemples d'utilisations

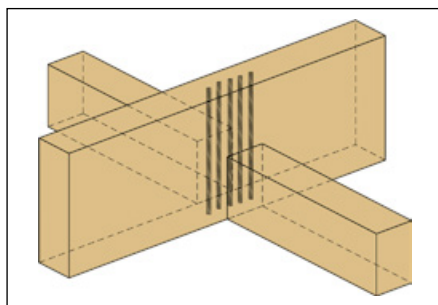

Liaisons en traction transversale

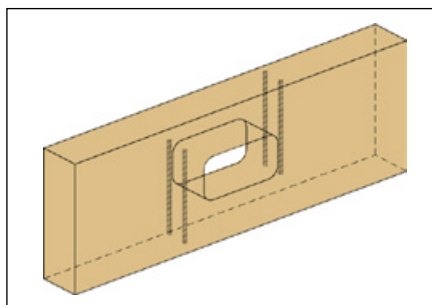

Renforcements d'affaiblissements

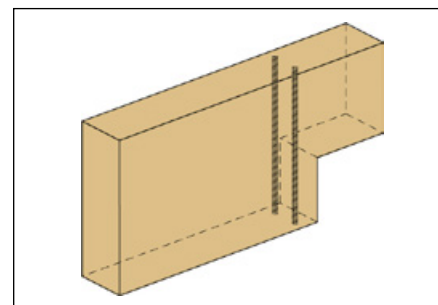

Renforcements transversaux de poutres entaillées

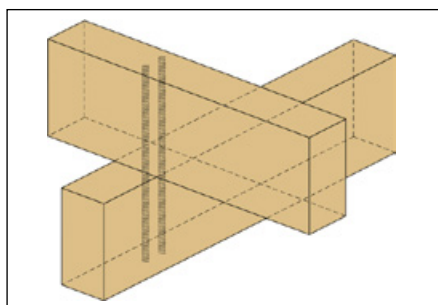

Assemblages bois

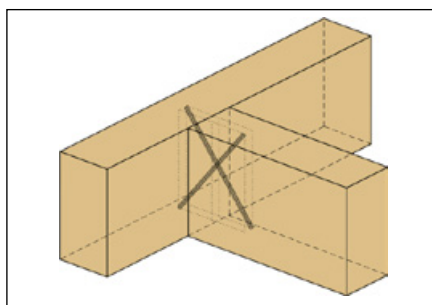

Poutres principales/secondaires

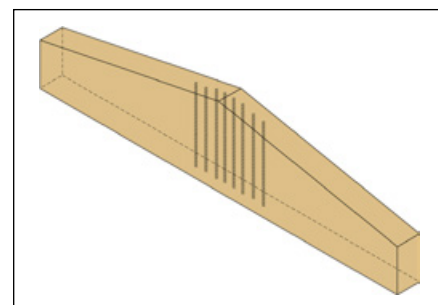

Poutres à inertie variable



# HECO-VB

## Vis d'assemblage bois/béton

### Informations produit

- Idéale pour les travaux de rénovation et les nouvelles constructions
- Utilisation de la structure existante
- Intervention minimale et courte durée des travaux
- Économies considérables en matière de coûts par rapport aux solutions conventionnelles
- Capacité portante élevée pour une faible hauteur de montage
- Amélioration de l'isolation acoustique
- Amélioration de la protection anti-feu
- Justificatifs de calcul disponibles via le logiciel HBV ou le service de calcul
- Produit homologué et contrôlé (marquage CE), sous DTA



### La méthode de référence pour les dalles mixtes bois-béton

#### Tête spéciale

avec empreinte Torx E8 pour un bon guidage lors de l'installation



#### Collerette

pour une profondeur de montage constante et fiable

#### Filet

Couple de vissage réduit sans perçage d'avant-trous

Le logiciel HBV permet un calcul efficace



<b>Type :</b>	Vis d'assemblage bois/béton HECO-VB		
<b>Empreinte :</b>	T-Drive mâle, AT-E8		
<b>Filet :</b>	filet partiel		
<b>Matière :</b>	acier au carbone		
<b>Revêtement :</b>	zingué blanc, A2K	<b>CHROME (VI) FREE +</b>	Code couleur du revêtement sur l'étiquette

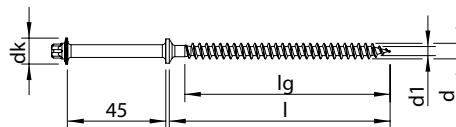

Dimension d x l [mm]	Longueur du filet lg [mm]	Diamètre tête dk [mm]	Empreinte	ATE	Référence	Quantité / boîte [pcs.]	Type d'emballage	Quantité / sur-emballage [pcs.]	
<b>7,5</b>	100	95	12,0	TX-E8	●	<a href="#">58841</a>	100	O-BOX	400
	165	135	12,0	TX-E8	●	<a href="#">58842</a>	100	O-BOX	200

Vous trouverez le matériel d'installation adapté à la page 164

N'hésitez pas à nous contacter par mail : [contact-france@heco.fr](mailto:contact-france@heco.fr)

### Exemples d'utilisations

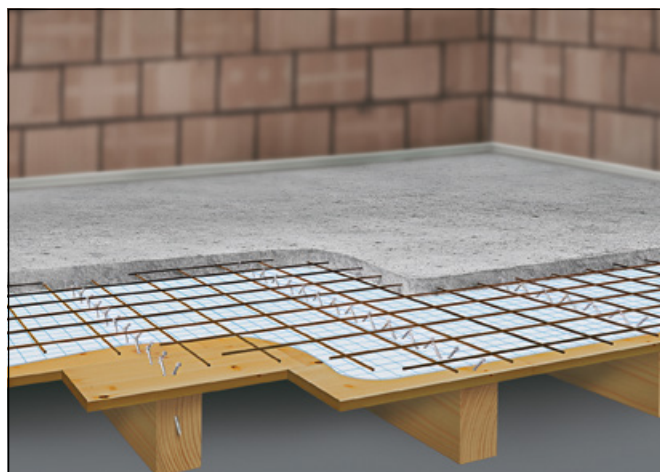

# MULTI-MONTI®-plus Vis d'ancrage pour la construction bois

## Avantages dans le béton

- Augmentation de la gamme homologuée : ATE option 1 à partir des vis d'ancrage MMS-plus 6 mm y compris sismique à partir du diamètre 10
- Filet béton à filet total pour une augmentation des charges maximales
- Jusqu'à trois profondeurs d'ancrage agréées pour plus de flexibilité
- Montage mécanique possible et mise sous contrainte immédiate
- Simplicité de mise en oeuvre même avec un foret très usé

## Avantages en maçonnerie

- Avec homologation ETA (ETA-20/0132)
- Homologation pour la brique de construction, la brique silico-calcaire pleine, la brique silico-calcaire creuse et le béton léger
- Rapport d'expertise en cas d'incendie pour l'emploi dans la maçonnerie
- Filet optimal pour la fixation sûre et rapide dans la maçonnerie
- Montage homologué sans nettoyage du trou de perçage
- Deux profondeurs d'ancrage pour plus de flexibilité
- Vissage facile et mise sous contrainte immédiate

## Vis d'ancrage puissantes pour la fixation d'éléments de construction en bois sur le béton et la maçonnerie

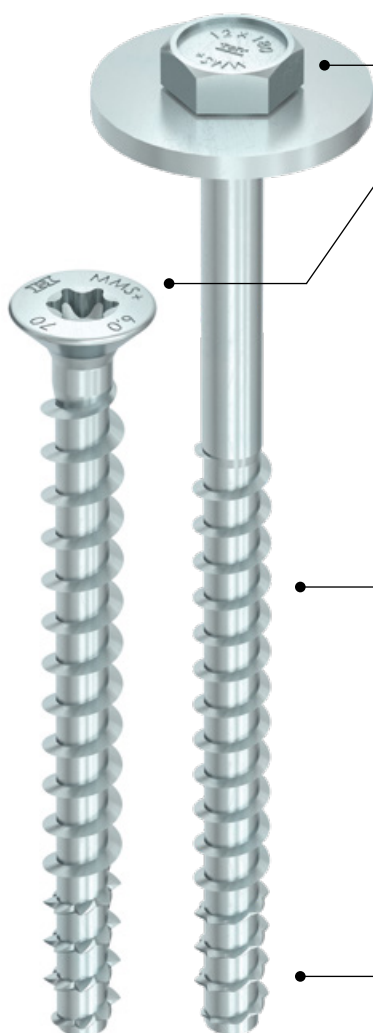

**Marquage MMS+**  
Permet une identification rapide de la vis fixée



**Géométrie du corps et du filet optimisée**  
Pour une simplicité de mise en oeuvre et des charges maximales

**Pointe fonctionnelle dentée**  
Réduit l'usure et permet ainsi l'utilisation multiple lors de fixations temporaires



**Fixations dans le béton**

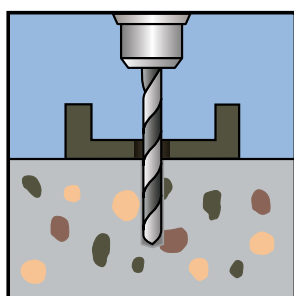

1. Percer

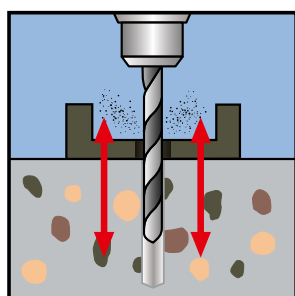

2. Nettoyer le trou

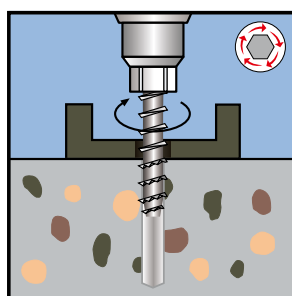

3. Visser

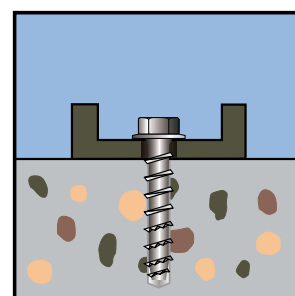

4. Terminé

153

**Fixation en maçonnerie**

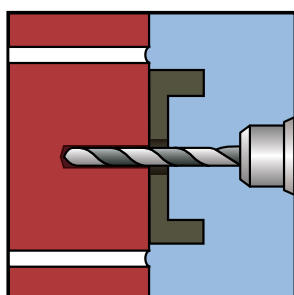

1. Réaliser le trou de perçage  
(forage rotatif / à percussion)

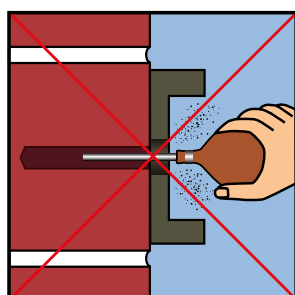

2. Élimination de la poussière  
de perçage inutile

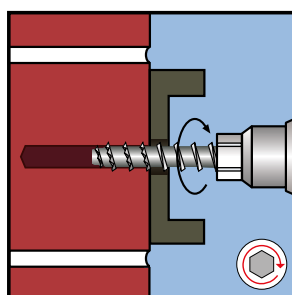

3. Vissage (perceuse-visseuse)

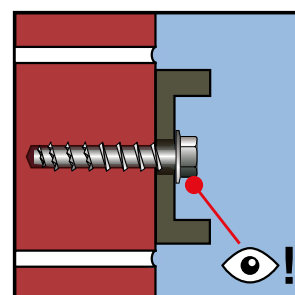

4. Tenir compte de la position  
d'appui de la tête  
→ Terminé



**Type :** MMS-plus S, tête hexagonale avec rondelle DIN 440

**Empreinte :** tête hexagonale

**Matière :** acier au carbone

**Revêtement :** zingué blanc, A2K **CHROME (VI) FREE +**

Code couleur du revêtement sur l'étiquette

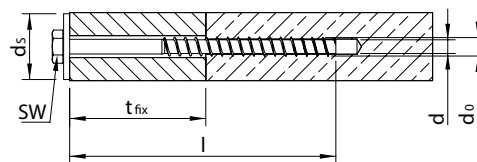

Dimension d x l [mm]	Diamètre de foret d <sub>0</sub> [mm]	Epaisseur max. t <sub>fix</sub> [mm]	Diamètre rondelle d <sub>s</sub> [mm]	Empreinte	ATE	Référence	Quantité/boîte [pcs.]	Type d'emballage	Quantité / sur-emballage [pcs.]
<b>12,0</b>	180	10,0	90/105	44,0	SW-19	● <a href="#">48463</a>	25	O-BOX	50
	200	10,0	110/125	44,0	SW-19	● <a href="#">48465</a>	25	O-BOX	50
	240	10,0	150/165	44,0	SW-19	● <a href="#">48467</a>	25	O-BOX	50
	280	10,0	190/205	44,0	SW-19	● <a href="#">48469</a>	25	O-BOX	50
	320	10,0	230/245	44,0	SW-19	● <a href="#">48471</a>	25	O-BOX	50

SW = taille de clé à 6 pans

**Type :** MMS-plus F, tête fraisée

**Empreinte :** T-Drive

**Matière :** acier au carbone

**Revêtement :** zingué blanc, A2K **CHROME (VI) FREE** +

Code couleur du revêtement sur l'étiquette

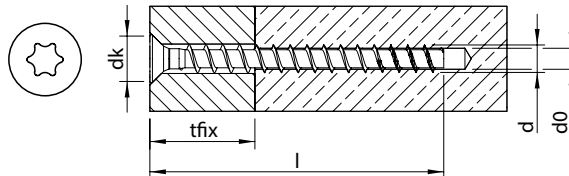

Dimension d x l [mm]	Diamètre de foret d <sub>0</sub> [mm]	Epaisseur max. t <sub>fix</sub> [mm]	Diamètre tête d <sub>k</sub> [mm]	Empreinte	ATE	Référence	Quantité/boîte [pcs.]	Type d'emballage	Quantité/sur-emballage [pcs.]
<b>6,0</b> 	80	5,0	35/45/(55)	11,5	T-30	<a href="#">48501</a>	50	O-BOX	500
	100	5,0	55/65/(75)	11,5	T-30	<a href="#">48503</a>	50	O-BOX	500
	120	5,0	75/85/(95)	11,5	T-30	<a href="#">48505</a>	50	O-BOX	500
	140	5,0	95/105/(115)	11,5	T-30	<a href="#">48507</a>	50	O-BOX	500
<b>7,5</b> 	100	6,0	45/65/(75)	15,5	T-40	<a href="#">48517</a>	50	O-BOX	500
	120	6,0	65/85/(95)	15,5	T-40	<a href="#">48519</a>	50	O-BOX	400
	140	6,0	85/105/(115)	15,5	T-40	<a href="#">48521</a>	50	O-BOX	400
	160	6,0	105/125/(135)	15,5	T-40	<a href="#">48523</a>	50	O-BOX	400

\* (...) = les valeurs tfix entre parenthèses s'appliquent uniquement en cas d'utilisation des vis dans des systèmes redondants non porteurs (cf. ATE-15/0785)

# MULTI-MONTI® TimberConnect

## Informations produit

- Pour la fixation sûre d'éléments de construction en bois sur le béton
- Montage mécanique simple et rapide, pas de couple de serrage défini nécessaire
- Pas de temps de durcissement : l'assemblage peut être mis en charge immédiatement
- Trois dimensions, pour les éléments de construction en bois de 40 mm à 300 mm
- Transmission de forces de traction et de forces transversales élevées sans effort de construction supplémentaire
- Permet des points de montage à fleur de surface
- Utilisation sûre, aucune erreur de montage possible
- Produit homologué et contrôlé



## La vis d'ancrage unique avec double filetage pour la fixation d'éléments de construction en bois sur le béton

### Petite tête cylindrique fraisée

S'enforce sans effort dans le bois, permettant ainsi une utilisation flexible dans différentes épaisseurs de bois

### Filetage pour béton

Assure un ancrage puissant dans le béton

### Filetage pour bois

Garantit une fixation sûre de l'élément rapporté en bois

### Pointe fonctionnelle dentée

Permet un montage simple et rapide



**Type :** MMS-TC TimberConnect

**Empreinte :** T-Drive

**Matière :** acier au carbone

**Revêtement :** zingué blanc, A2K **CHROME (VI) FREE** +

Code couleur du revêtement sur l'étiquette

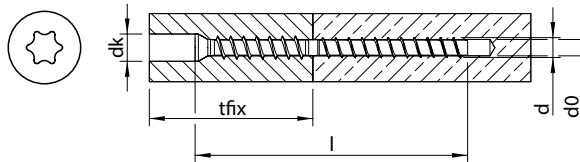

Dimension d x l [mm]	Diamètre de foret d <sub>0</sub> [mm]	Epaisseur max. t <sub>fix</sub> [mm]	Diamètre tête d <sub>k</sub> [mm]	Empreinte	ATE	Référence	Quantité/boîte [pcs.]	Type d'emballage	Quantité/sur-emballage [pcs.]
<b>7,5<sup>1</sup></b>	100	6,0	40–140	10,0	T-30	<a href="#">48308</a>	50	O-BOX	500
<b>10,0<sup>2</sup></b>	130	8,0	60–200	16,0	T-45	<a href="#">48310</a>	25	O-BOX	250
<b>12,0<sup>3</sup></b>	160	10,0	80–300	17,5	T-50	<a href="#">48312</a>	25	O-BOX	100

Vous trouverez les embouts de vissage correspondants à la page 165

<sup>1</sup> Code couleur d'embout T-30 = <sup>2</sup> Code couleur d'embout T-45 = <sup>3</sup> Code couleur d'embout T-50 =

**Conseil de pose :**

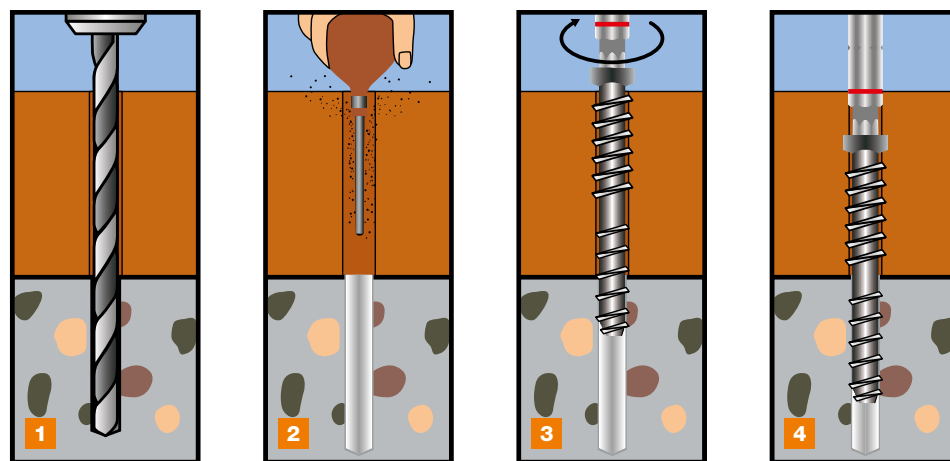

1. Percer

2. Nettoyer le trou

3. Visser

4. Terminé



Vidéo

# MULTI-MONTI®-plus Therm

## Informations produit

- Pour la fixation des contre-lattes sur le béton dans le cas de toitures et de façades isolées
- Utilisable pour tous les matériaux isolants courants sans exigence de résistance à la compression
- Jusqu'à trois profondeurs de pose pour plus de flexibilité
- Pose simple et rapide avec une visseuse à percussion, sans couple de serrage prédéfini
- Utilisation sûre, aucune erreur de montage possible
- Produit homologué et contrôlé



**La vis d'ancrage idéale pour la fixation de contre-lattes sur le béton dans le cas de toitures et de façades isolées.**

### Tête cylindrique

Pour un montage sans interstice

### Filetage pour béton

Assure un ancrage puissant dans le béton

### Filetage sous la tête

Pour une fixation sûre de la contre-latte

### Pointe fonctionnelle dentée

Permet un montage simple et rapide



**Type :** MMS-plus Therm

**Empreinte :** T-Drive

**Matière :** acier au carbone

**Revêtement :** zingué blanc, A2K **CHROME (VI) FREE** +

Code couleur du revêtement sur l'étiquette

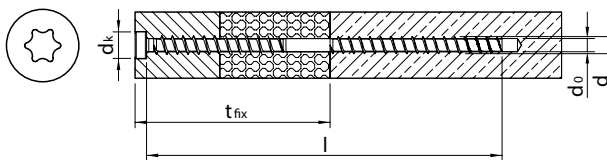
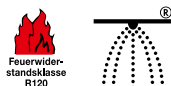

Dimension d x l [mm]	Diamètre de foret d <sub>0</sub> [mm]	Épaisseur max. t <sub>fix</sub> [mm]	Diamètre tête d <sub>k</sub> [mm]	Empreinte	ATE	Référence	Quantité/boîte [pcs.]	Type d'emballage	Quantité / sur-emballage [pcs.]
<b>7,5</b>	180	6,0	125/145/(155)	12,0	T-40	● <a href="#">64059</a>	50	O-BOX	200
	★ 200	6,0	145/165/(175)	12,0	T-40	● <a href="#">64060</a>	50	O-BOX	200
	220	6,0	165/185/(195)	12,0	T-40	● <a href="#">64061</a>	50	O-BOX	200
	240	6,0	185/205/(215)	12,0	T-40	● <a href="#">64062</a>	50	O-BOX	200
	260	6,0	205/225/(235)	12,0	T-40	● <a href="#">64063</a>	50	O-BOX	200
	280	6,0	225/245/(255)	12,0	T-40	● <a href="#">64064</a>	50	O-BOX	200
	300	6,0	245/265/(275)	12,0	T-40	● <a href="#">64065</a>	50	O-BOX	200
	320	6,0	265/285/(295)	12,0	T-40	● <a href="#">64066</a>	50	O-BOX	200
	340	6,0	285/305/(315)	12,0	T-40	● <a href="#">64067</a>	50	O-BOX	200

\* (...) = les valeurs t<sub>fix</sub> entre parenthèses s'appliquent uniquement en cas d'utilisation des vis dans des systèmes redondants non porteurs (cf. ATE-15/0785)



## HECO-PowerLock Porte-vis à bois

### Informations produit

- Empêche l'embout de glisser de la tête de vis
- Permet un vissage sans effort
- Permet un montage rapide et fiable
- Couple de vissage max. 130 Nm
- Embouts T-40 et T-50 inclus



▶ Video



### Embouts de rechange:



**Description :** HECO-PowerLock porte-vis avec embouts de rechange

Type	Référence	Quantité [pcs.]	Type d'emballage
HECO-PowerLock XL, avec embouts T-40 et T-50	<a href="#">57263</a>	1	Blister
Embout de rechange T-40, HECO-PowerLock XL	<a href="#">57762</a>	1	Blister
Embout de rechange T-50, HECO-PowerLock XL	<a href="#">57763</a>	1	Blister
HECO-PowerLock L, avec embouts T-40 et T-50	<a href="#">63959</a>	1	Blister
Embout de rechange T-40, HECO-PowerLock L	<a href="#">63960</a>	1	Blister
Embout de rechange T-50, HECO-PowerLock L	<a href="#">63961</a>	1	Blister
Adaptateur MK3 – six pans creux 11,5 mm	<a href="#">58662</a>	1	Blister

### Aperçu de la compatibilité

Type	Référence	Convient pour les vis avec diamètre de tête, dk
HECO-PowerLock XL	<a href="#">57263</a>	16,5–22,5 mm
HECO-PowerLock L	<a href="#">63959</a>	10–16,5 mm

## Dispositifs de montage pour HECO-WS

### Informations produit

- Système harmonisé
- Fiables et résistants pour des applications exigeantes
- Pour un montage confortable et efficace
- Utilisation aisée et simple
- Conseils et instructions dispensés par la technique d'application
- Disponibles à la location à un prix abordable pour la durée du projet
- Embouts pour vis disponibles également séparément

### Pour un montage efficace des broches autoperceuses HECO-WS



Porte-embout magnétique



Embout de rechange pour CF-WS-M



Embout de rechange pour CF-WS-P

161

**Description :** Pièces de rechange pour les dispositifs de montage

Type	Référence	Quantité [pcs.]	Type d'emballage
Porte-embout magnétique pour CF-WS/M, E 6,3 (1/4"), Empreinte: universel pour hexagone 6,3 (1/4")	59296	1	Sachet
Embouts CF-WS-M, T-40, 70 mm, C 6,3 (1/4")	59297	1	Sachet
Embouts CF-WS/P, T-40, 40 mm, M8	59298	1	Sachet



Outil de pose pneumatique sur cadre CF WS/P  
Référence : 59287



Outil de pose manuel CF WS/M  
Référence : 59288

Retrouvez les broches HECO-WS correspondantes en page 147

## Douilles de vissage pour HECO-WB

### Informations produit

- Robuste
- Peut être noyée
- Avec emmanchement carré 12,5 mm (1/2")
- Également disponible pour HECO-WB avec filetage de connexion M16

### Les douilles de vissage sont spécialement conçues pour la tige filetée HECO-WB



Pour HECO-WB Ø 16 mm ou Ø 20 mm avec filetage de connexion M16



Pour HECO-WB Ø 20 mm (sans filetage de connexion)

**Description :** Douilles de vissage pour HECO-WB

Type	Référence	Quantité [pcs.]	Type d'emballage
Douille de vissage pour HECO-WB Ø 16	53355	1	Sachet
Douille de vissage pour HECO-WB Ø 20	53356	1	Sachet
Douille de vissage pour HECO-WB Ø 20 avec filetage de connexion M16	64200 <b>NOUVEAU</b>	1	Sachet

Retrouvez les tiges filetées HECO-WB correspondantes en page 149

## Systemes de perçage HECO-WB

### Informations produit

- Forets à bois hélicoïdaux
- Optimisé pour une utilisation avec les tiges filetées HECO-WB
- En kit, avec rallonge d'une longueur totale allant jusqu'à 2,4 m
- Foret de rechange disponible séparément



#### Produit recommandé pour une mise en oeuvre optimale :

Visseuse électrique EHB 32/2.2 R R/L ou équivalent

#### Puissance :

1800 W, 22 à 80 Nm, 60-470 tr/min



Système de perçage avec rallonge (en kit)



Foret de rechange (à l'unité)

**Description :** Système de perçage pour HECO-WB

Type	Diamètre [mm]	Référence	Quantité [pcs.]	Type d'emballage
Système de perçage WB-16	12	<a href="#">59283</a>	1	Boîte SFS
Foret de rechange WB-16	12	<a href="#">59285</a>	1	Boîte SFS
Système de perçage WB-20	15	<a href="#">59284</a>	1	Boîte SFS



Système de perçage de trous profonds DWA, assisté par air comprimé, kit complet  
Référence : 59292



Retrouvez les tiges filetées HECO-WB correspondantes en page 149



# Dispositifs de montage HECO-VB

## Informations produit

- Système harmonisé
- Fiables et résistants pour des applications exigeantes
- Pour un montage confortable et efficace
- Utilisation aisée et simple
- Conseil et instructions de prise en main disponibles auprès notre service technique
- Machines disponibles à la location à un prix abordable pour la durée du projet
- Embouts pour vis disponibles également séparément

## Pour un montage efficace des vis d'assemblage bois/béton HECO-VB



Embouts



Rallonge

**Description :** Pièces de rechange pour les dispositifs de montage

Type	Référence	Empreinte	Emmanchement	Quantité [pcs.]	Type d'emballage
Embouts pour CF-VB/L	<a href="#">59299</a>	TX extérieur E8	carré 6,3mm (1/4")	1	Sachet
Rallonge pour CF-VB/L	<a href="#">59300</a>	carré 6,3mm (1/4")	E 6,3 (1/4")	1	Sachet

Système de mise en oeuvre portatif CF VB/L  
Référence 59289

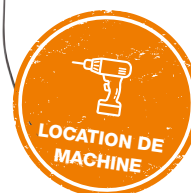

# Embouts de vissage pour MULTI-MONTI-TimberConnect

## Informations produit

- Embouts de vissage pour les vis d'ancrage MULTI-MONTI-TimberConnect
- Des embouts de vissage spécialement conçus pour HECO
- Homologation n° Z-21.1-1879
- Embouts longs avec graduation et anneau de marquage
- Un système vis-embout parfaitement synchronisé :
  - un meilleur ajustage
  - une transmission des forces optimale
  - moins de jeu
- Longue durée d'utilisation



## Embouts longs avec graduation et anneau de marquage pour MULTI-MONTI®-TimberConnect



165

## Le montage

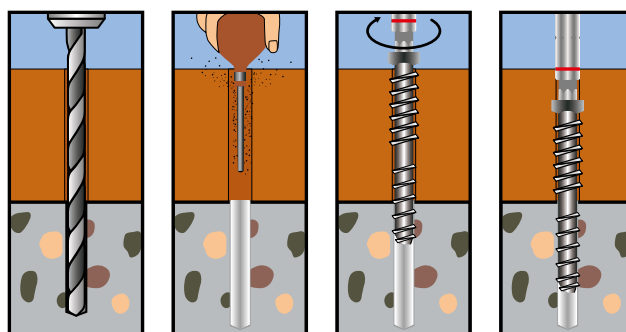

▶ Video

**Description :** Embouts de vissage pour les vis d'ancrage MMS-TC

Type	Empreinte	Emmanchement	Référence	Quantité [pcs.]	Type d'emballage
Pour MMS-TC Ø 7,5	T-30	9,5 mm (3/8")	<a href="#">43603</a>	1	Blister
Pour MMS-TC Ø 10	T-45	12,5 mm (1/2")*	<a href="#">47095</a>	1	Blister
Pour MMS-TC Ø 12	T-50	12,5 mm (1/2")*	<a href="#">43605</a>	1	Blister

Les vis d'ancrage nécessitant ces embouts de vissage se trouvent à la page 157

\* Avec emmanchement carré 1/2"



## Cuvettes HECO

### Informations produit

- Cuvettes pour vis HECO-TOPIX à tête fraisée de diamètres 8 et 10mm



### Pour les vis HECO-TOPIX-plus à tête fraisée



**Description :** Cuvettes, zingué blanc, A2K

Type	Diamètre de vis [mm]	Référence	Quantité [pcs.]	Type d'emballage
Cuvettes, Ø 25 mm	8	<a href="#">42260</a>	50	SKV
Cuvettes, Ø 30 mm	10	<a href="#">42281</a>	50	SKV



## Gabarit de pose HECO

### Informations produit

- Gabarit de pose pour les vis à bois HECO-TOPIX-plus
- Des angles 60° et 45° vers le haut
- Un vissage de 45° également possible très près du bord
- Graduation à la base du gabarit

### Gabarit de pose pour les vis à bois HECO-TOPIX-plus



167

**Description :** Gabarit de pose en PVC orange, d'environ 20 x 20cm

Type	Référence	Quantité [pcs.]	Type d'emballage
Gabarit de pose HECO	<a href="#">45734</a>	1	Carton

Vous trouverez les vis à bois correspondantes, HECO-TOPIX-Therm et HECO-TOPIX-CombiConnect aux pages 127 et 124



# Vis pour béton et maçonnerie

## VIS EN ACIER

MULTI-MONTI-plus SS/S, tête hexagonale	174-176
MULTI-MONTI-plus S, tête hexagonale avec rondelle	177
MULTI-MONTI-plus V, vis d'ancrage de pré-installation	178
MULTI-MONTI-plus F, tête fraisée	179
MULTI-MONTI-plus MS, vis d'ancrage pour rails de montage	180
MULTI-MONTI-plus ST, goujon à filet métrique mâle	181
MULTI-MONTI-plus I, ancre à filet métrique femelle	182
MULTI-MONTI-plus P, tête ronde	183
MULTI-MONTI-plus KS, tête fraisée réduite	184
MULTI-MONTI-plus R, ancre à oeillet	184
MULTI-MONTI-TimberConnect	186
MULTI-MONTI-plus SSK, vis d'ancrage pour la fixation d'étais	188
MULTI-MONTI-plus Therm	190

## VIS EN ACIER INOXYDABLE

MULTI-MONTI-plus SS, tête hexagonale, acier inoxydable A4	193
MULTI-MONTI-plus F, tête fraisée, acier inoxydable A4	194
MULTI-MONTI-plus P, tête ronde, acier inoxydable A4	195
MULTI-MONTI-plus MS, vis d'ancrage pour rails de montage, acier inoxydable A4	195

## ACCESSOIRES

Kits sismiques MULTI-MONTI-plus	196
Embout de vissage pour MULTI-MONTI-TimberConnect	198
Gabarit de contrôle pour MULTI-MONTI-plus	199

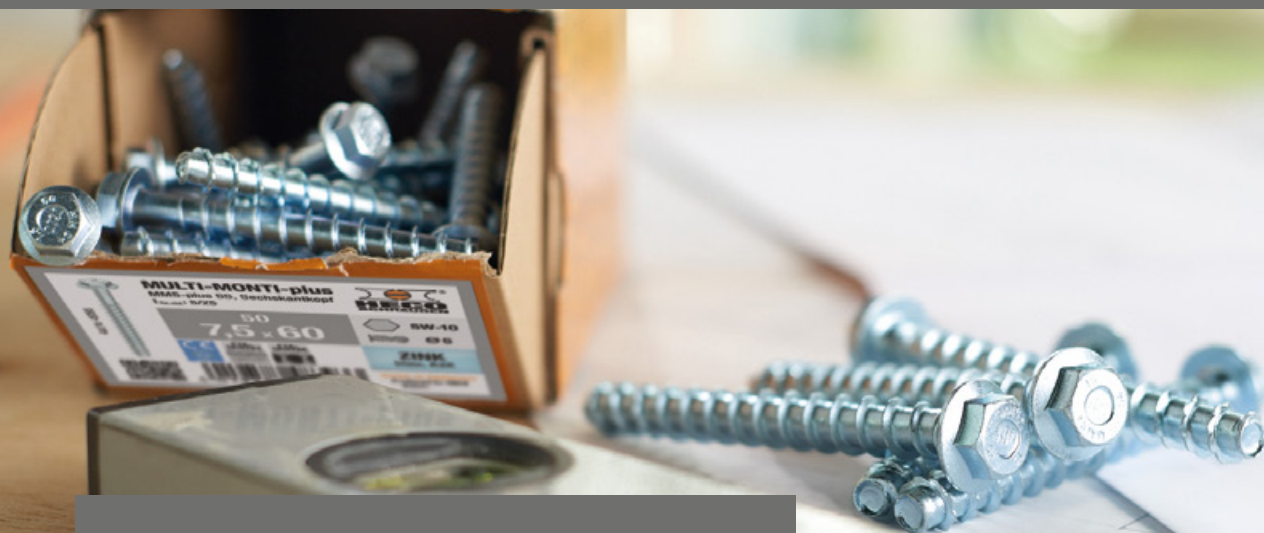

## MULTI-MONTI<sup>®</sup>-plus Vis d'ancrage

### Avantages dans le béton

- Augmentation de la gamme homologuée : ATE option 1 à partir des vis d'ancrage MMS-plus 6 mm y compris sismique à partir du diamètre 10
- Filet béton à filet total pour une augmentation des charges maximales
- Jusqu'à trois profondeurs d'ancrage agréées pour plus de flexibilité
- Montage mécanique possible et mise sous contrainte immédiate
- Simplicité de mise en oeuvre même avec un foret très usé

### Avantages en maçonnerie

- Avec homologation ETA (ETA-20/0132)
- Homologation pour la brique de construction, la brique silico-calcaire pleine, la brique silico-calcaire creuse et le béton léger
- Rapport d'expertise en cas d'incendie pour l'emploi dans la maçonnerie
- Filet optimal pour la fixation sûre et rapide dans la maçonnerie
- Montage homologué sans nettoyage du trou de perçage
- Deux profondeurs d'ancrage pour plus de flexibilité
- Vissage facile et mise sous contrainte immédiate

### L'originale parmi les vis autotaraudeuses pour le montage dans le béton et la maçonnerie

#### Tête gravée

Pour une identification aisée de la vis d'ancrage même après le montage

#### Filet MMS-plus

Pour des sollicitations extrêmes et des constructions économiques



▶ Video



▶ Video

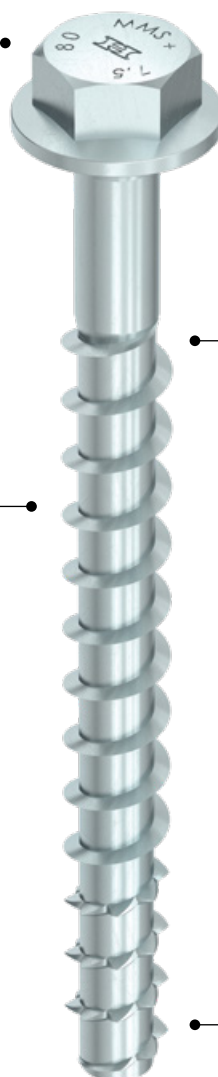

#### Géométrie du corps et du filet optimisée

Pour une simplicité de mise en oeuvre et des charges maximales

#### Pointe fonctionnelle dentée

Réduit l'usure et permet ainsi l'utilisation multiple lors de fixations temporaires



### Exemples d'utilisations



Montage de supports



Fixation des systèmes de sprinklers

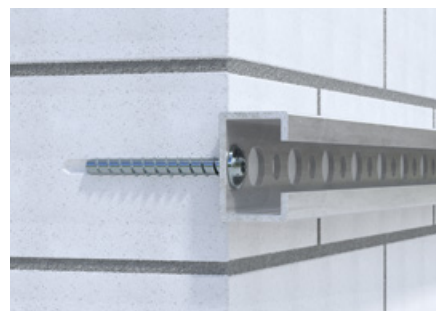

Fixation de rails de montage



Fixation de conduits de câbles



Fixation de balustrades



Fixation des installations d'eau

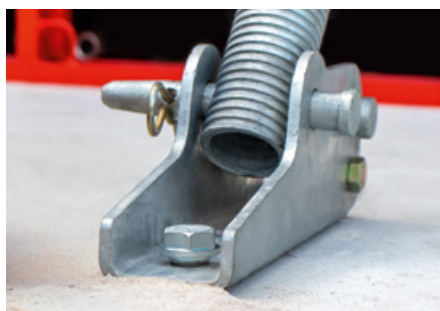

Montage d'étais et de coffrages

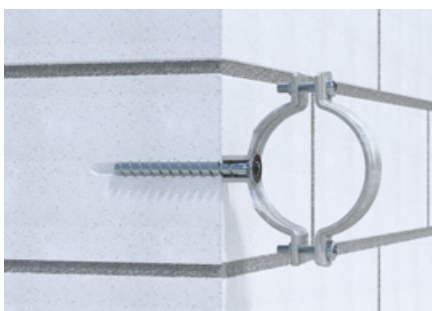

Montage de colliers de serrage

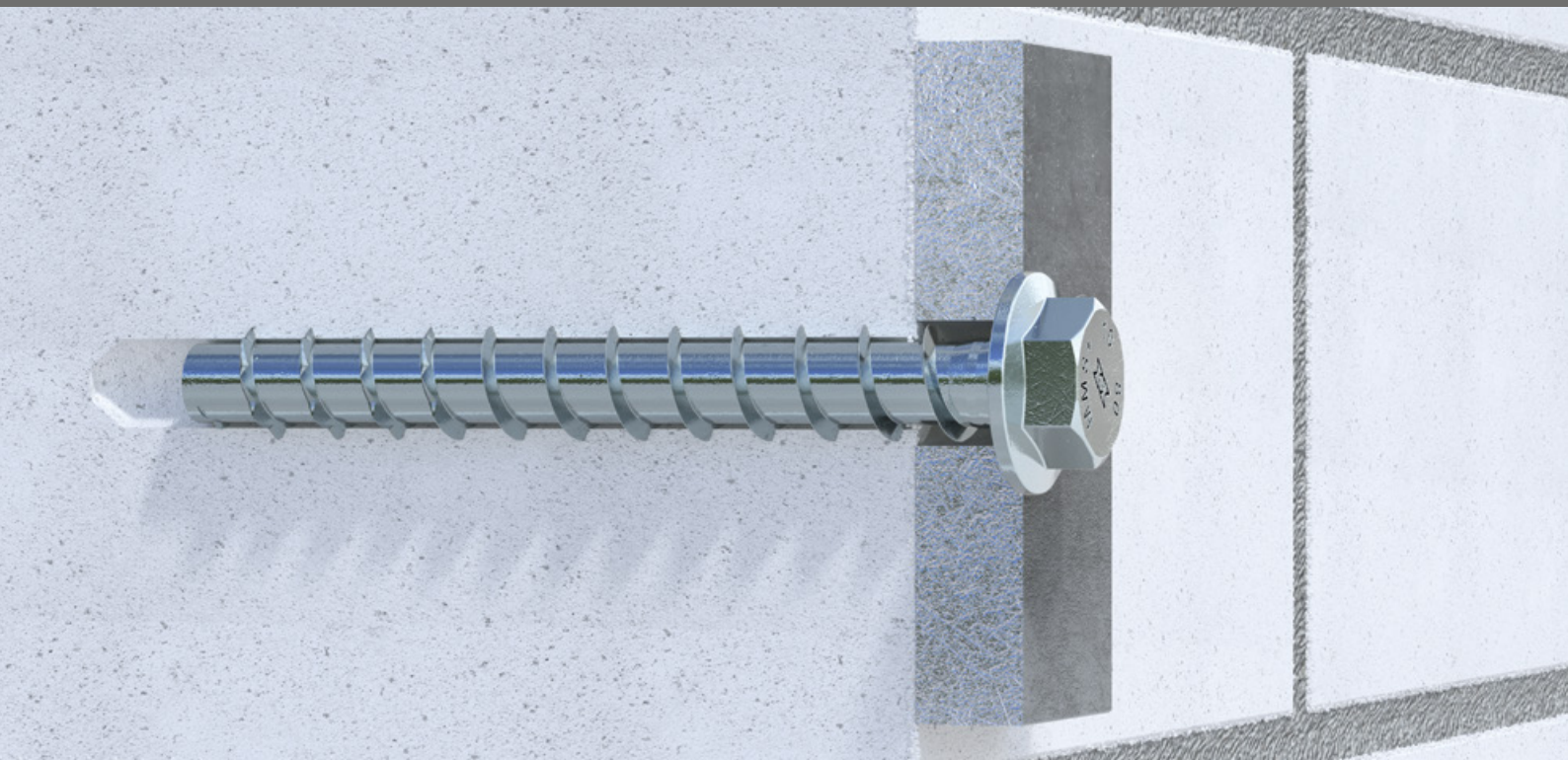

**Autres types de tête**



**Tête fraisée**

Pour une noyure nette et propre



**Tête ronde large**

Pour la fixation de rails de montage



**Tête ronde**

Pour un pressage propre de la pièce à fixer



**Large rondelle**

Pour des lisses d'assise jusqu'à 245 mm d'épaisseur



**Vis d'ancrage de goujon**

À filet métrique mâle



**Vis d'ancrage de pré-installation**

À filet métrique mâle



**Vis d'ancrage à filet métrique femelle**

Avec filet de raccordement métrique et manchon prémonté

**Homologations**



**ATE-05/0010** – Ancrage dans le béton fissuré et non fissuré (MULTI-MONTI)



**ATE-15/0784** – Ancrage dans le béton fissuré et non fissuré (MULTI-MONTI-plus)



**ATE-15/0785** – Utilisation dans du béton pour les systèmes redondants non porteurs



**ATE-20/0132** – Ancrage dans la maçonnerie, y compris montage coupe-feu



**ATE-23/0078** – Vis d'ancrage composite pour utilisation dans le béton, cat. sismiques C1 & C2



**Catégories sismiques C1/C2** –

Convient pour les régions exposées aux risques sismiques



**Protection antifeu R120** – dans ATE 15/0784, 15/0785, 05/0010 et 20/0132

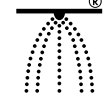

**Systèmes d'extinction par gicleurs** –

Conformité aux exigences de la directive VdS CEA 4001



**Z-21.1-1879** – Ancrage d'éléments en bois dans le béton fissuré et non fissuré



**Z-21.8-2061** – Utilisation multiple en cas de fixations temporaires dans le béton jeune



© Kasail GmbH

**Fixations dans le béton**

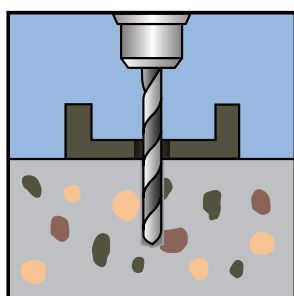

1. Percer

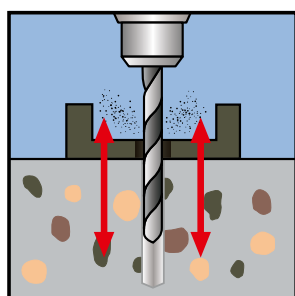

2. Nettoyer le trou

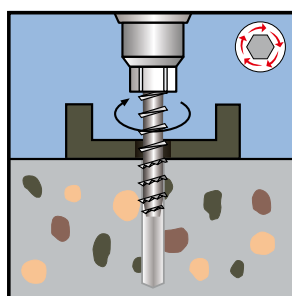

3. Visser

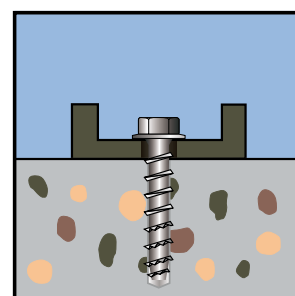

4. Terminé

**Fixation en maçonnerie**

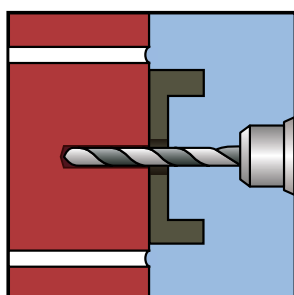

1. Réaliser le trou de perçage  
(forage rotatif / à percussion)

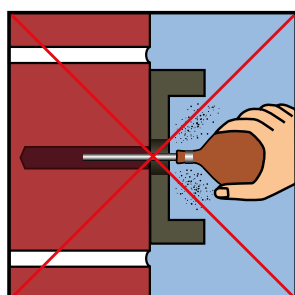

2. Élimination de la poussière  
de perçage inutile

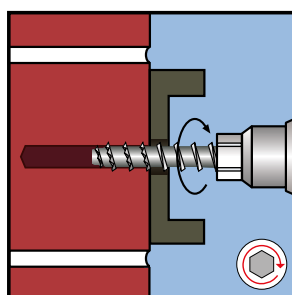

3. Vissage (perceuse-visseuse)

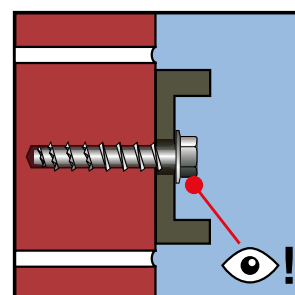

4. Tenir compte de la position  
d'appui de la tête  
→ Terminé



**Type :** MMS-plus SS, tête hexagonale avec embase

**Empreinte :** tête hexagonale

**Matière :** acier au carbone

**Revêtement :** zingué blanc, A2K **CHROME (VI) FREE** +

Code couleur du revêtement sur l'étiquette

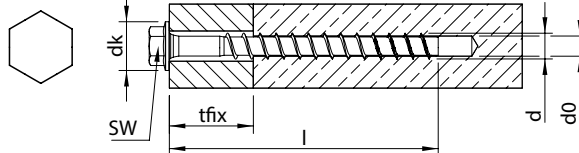
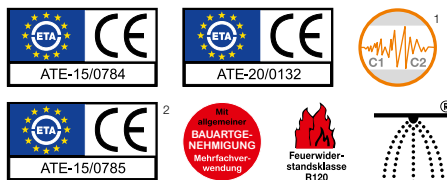

Dimension d x l [mm]	Diamètre de foret d <sub>0</sub> [mm]	Épaisseur max. t <sub>fix</sub> [mm]	Diamètre tête d <sub>k</sub> [mm]	Empreinte	ATE	Référence	Quantité/boîte [pcs.]	Type d'emballage	Quantité/sur-emballage [pcs.]
<b>6,0</b>	40	5,0	5/(15)	11,0	SW-8	● 48381	100	O-BOX	1.000
	50	5,0	5/15/(25)	11,0	SW-8	● 48383	100	O-BOX	1.000
	60	5,0	15/25/(35)	11,0	SW-8	● 48385	100	O-BOX	1.000
	70	5,0	25/35/(45)	11,0	SW-8	● 48387	100	O-BOX	1.000
	80	5,0	35/45/(55)	11,0	SW-8	● 49816	50	O-BOX	500
<b>7,5</b>	35	6,0	1/(10)	14,0	SW-10	● 49846	100	O-BOX	1.000
	40	6,0	5/(15)	14,0	SW-10	● 48389	100	O-BOX	1.000
	50	6,0	15/(25)	14,0	SW-10	● 48391	50	O-BOX	500
	60	6,0	5/25/(35)	14,0	SW-10	● 48393	50	O-BOX	500
	70	6,0	15/35/(45)	14,0	SW-10	● 48395	50	O-BOX	500
	80	6,0	25/45/(55)	14,0	SW-10	● 48397	50	O-BOX	500
	100	6,0	45/65/(75)	14,0	SW-10	● 49817	50	O-BOX	500
<b>10,0</b>	120	6,0	65/85/(95)	14,0	SW-10	● 49819	50	O-BOX	400
	140	6,0	85/105/(115)	14,0	SW-10	● 49821	50	O-BOX	400
	60	8,0	10	19,0	SW-13	● 48399	25	O-BOX	250
	70	8,0	5/20	19,0	SW-13	● 48401	25	O-BOX	250
	80	8,0	15/30	19,0	SW-13	● 48403	25	O-BOX	250
	90	8,0	25/40	19,0	SW-13	● 48405	25	O-BOX	250
	100	8,0	35/50	19,0	SW-13	● 48453	25	O-BOX	250
<b>12,0</b>	120	8,0	55/70	19,0	SW-13	● 48455	25	O-BOX	200
	140	8,0	75/90	19,0	SW-13	● 48457	25	O-BOX	200
	160	8,0	95/110	19,0	SW-13	● 48459	25	O-BOX	200
	60	10,0	5	22,0	SW-15	● 54277	25	O-BOX	250
	80	10,0	5	22,0	SW-15	● 48407	25	O-BOX	100
	90	10,0	1/15	22,0	SW-15	● 48409	25	O-BOX	100
	100	10,0	10/25	22,0	SW-15	● 48411	25	O-BOX	100
120	10,0	30/45	22,0	SW-15	● 48413	25	O-BOX	100	
140	10,0	50/65	22,0	SW-15	● 48415	25	O-BOX	100	
160	10,0	70/85	22,0	SW-15	● 48461	25	O-BOX	100	

\* (...) = les valeurs t<sub>fix</sub> entre parenthèses s'appliquent uniquement en cas d'utilisation des vis dans des systèmes redondants non porteurs (cf. ATE-15/0785)

<sup>1</sup> Valable uniquement pour les variantes de diamètre 10 à 12 mm. C2 uniquement en combinaison avec le kit sismique (ETA-23/0078), voir page 196.

<sup>2</sup> Valable uniquement pour les variantes de diamètre 6 à 10 mm.

SW = taille de clé à 6 pans

**Type :** MMS SS, tête hexagonale avec embase

**Empreinte :** tête hexagonale

**Matière :** acier au carbone

**Revêtement :** zingué blanc, A2K **CHROME (VI) FREE +**

Code couleur du revêtement sur l'étiquette

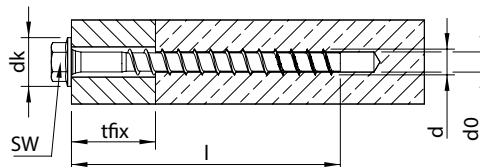
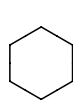
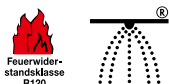

Dimension d x l [mm]	Diamètre de foret d <sub>0</sub> [mm]	Épaisseur max. t <sub>fix</sub> [mm]	Diamètre tête d <sub>k</sub> [mm]	Empreinte	ATE	Référence	Quantité/boîte [pcs.]	Type d'emballage	Quantité/sur-emballage [pcs.]
<b>14,0</b>	110	12,0	15	26,0	SW-17	● 54271	25	O-BOX	100
	130	12,0	35	26,0	SW-17	● 54272	25	O-BOX	100
	150	12,0	55	26,0	SW-17	● 54273	25	O-BOX	100

SW = taille de clé à 6 pans

**Type :** MMS-plus SS, tête hexagonale avec embase

**Empreinte :** tête hexagonale

**Matière :** acier au carbone

**Revêtement :** HP **CHROME (VI) FREE +**

Code couleur du revêtement sur l'étiquette

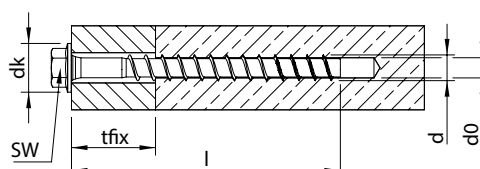

Dimension d x l [mm]	Diamètre de foret d <sub>0</sub> [mm]	Épaisseur max. t <sub>fix</sub> [mm]	Diamètre tête d <sub>k</sub> [mm]	Empreinte	ATE	Référence	Quantité/boîte [pcs.]	Type d'emballage	Quantité/sur-emballage [pcs.]
<b>6,0</b>	50	5,0	5/15/(25)	11,0	SW-8	● 48429	100	O-BOX	1.000
	60	5,0	15/25/(35)	11,0	SW-8	● 48431	100	O-BOX	1.000
<b>7,5</b>	50	6,0	15/(25)	14,0	SW-10	● 48433	50	O-BOX	500
	60	6,0	5/25/(35)	14,0	SW-10	● 48435	50	O-BOX	500
	70	6,0	15/35/(45)	14,0	SW-10	● 48437	50	O-BOX	500
<b>10,0</b>	60	8,0	10	19,0	SW-13	● 48439	25	O-BOX	250
	70	8,0	5/20	19,0	SW-13	● 48441	25	O-BOX	250
	80	8,0	15/30	19,0	SW-13	● 48443	25	O-BOX	250
	90	8,0	25/40	19,0	SW-13	● 48445	25	O-BOX	250
<b>12,0</b>	90	10,0	1/15	22,0	SW-15	● 48447	25	O-BOX	100
	100	10,0	10/25	22,0	SW-15	● 48449	25	O-BOX	100
	120	10,0	30/45	22,0	SW-15	● 48451	25	O-BOX	100

\* (...) = les valeurs t<sub>fix</sub> entre parenthèses s'appliquent uniquement en cas d'utilisation des vis dans des systèmes redondants non porteurs (cf. ATE-15/0785)

<sup>1</sup> Valable uniquement pour les variantes de diamètre 10 à 12 mm. C2 uniquement en combinaison avec le kit sismique (ETA-23/0078), voir page 196.

<sup>2</sup> Valable uniquement pour les variantes de diamètre 6 à 10 mm.

SW = taille de clé à 6 pans



**Type :** MMS-plus S, tête hexagonale, pour fixations lourdes

**Empreinte :** tête hexagonale

**Matière :** acier au carbone

**Revêtement :** zingué blanc, A2K **CHROME (VI) FREE +**

Code couleur du revêtement sur l'étiquette

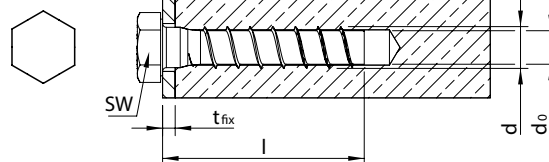

Dimension d x l [mm]	Diamètre de foret d <sub>0</sub> [mm]	Épaisseur max. t <sub>fix</sub> [mm]	Diamètre tête d <sub>k</sub> [mm]	Empreinte	ATE	Référence	Quantité/boîte [pcs.]	Type d'emballage	Quantité/sur-emballage [pcs.]
<b>16,0</b>	80	14,0	5	24,0	SW-24	<a href="#">54274</a>	25	O-BOX	100

SW = taille de clé à 6 pans



**Type :** MMS-plus SS, tête hexagonale avec embase, pour fixations lourdes

**Empreinte :** tête hexagonale

**Matière :** acier au carbone

**Revêtement :** zingué blanc, A2K **CHROME (VI) FREE +**

Code couleur du revêtement sur l'étiquette

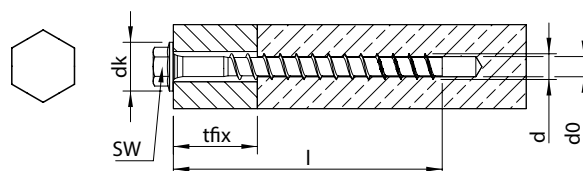

Dimension d x l [mm]	Diamètre de foret d <sub>0</sub> [mm]	Épaisseur max. t <sub>fix</sub> [mm]	Diamètre tête d <sub>k</sub> [mm]	Empreinte	ATE	Référence	Quantité/boîte [pcs.]	Type d'emballage	Quantité/sur-emballage [pcs.]
<b>16,0</b>	120	14,0	5/20	30,0	SW-21	● <a href="#">49848</a>	10	O-BOX	40
	130	14,0	15/30	30,0	SW-21	● <a href="#">48417</a>	10	O-BOX	40
	140	14,0	25/40	30,0	SW-21	● <a href="#">48419</a>	10	O-BOX	40
	160	14,0	45/60	30,0	SW-21	● <a href="#">48421</a>	10	O-BOX	40
<b>20,0</b>	100	18,0	10	38,0	SW-24	● <a href="#">54275</a>	10	O-BOX	40
	130	18,0	15	38,0	SW-24	● <a href="#">54276</a>	10	O-BOX	40
	160	18,0	20	38,0	SW-24	● <a href="#">48423</a>	6	O-BOX	24
	180	18,0	40	38,0	SW-24	● <a href="#">48425</a>	6	O-BOX	24
	200	18,0	60	38,0	SW-24	● <a href="#">48427</a>	6	O-BOX	24

SW = taille de clé à 6 pans

**Type :** MMS-plus S, tête hexagonale avec rondelle DIN 440

**Empreinte :** tête hexagonale

**Matière :** acier au carbone

**Revêtement :** zingué blanc, A2K **CHROME (VI) FREE** +

Code couleur du revêtement sur l'étiquette

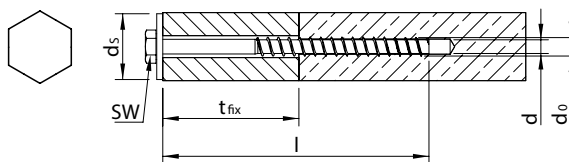

Dimension d x l [mm]	Diamètre de foret d <sub>0</sub> [mm]	Épaisseur max. t <sub>fix</sub> [mm]	Diamètre rondelle [mm]	Empreinte	ATE	Référence	Quantité/boîte [pcs.]	Type d'emballage	Quantité/sur-emballage [pcs.]
<b>12,0</b>	180	10,0	90/105	44,0	SW-19	● <a href="#">48463</a>	25	O-BOX	50
	200	10,0	110/125	44,0	SW-19	● <a href="#">48465</a>	25	O-BOX	50
	240	10,0	150/165	44,0	SW-19	● <a href="#">48467</a>	25	O-BOX	50
	280	10,0	190/205	44,0	SW-19	● <a href="#">48469</a>	25	O-BOX	50
	320	10,0	230/245	44,0	SW-19	● <a href="#">48471</a>	25	O-BOX	50

SW = taille de clé à 6 pans



**Type :** MMS-plus V, vis d'ancrage de pré-installation à filet métrique mâle

**Empreinte :** tête hexagonale

**Matière :** acier au carbone

**Revêtement :** zingué blanc, A2K **CHROME (VI) FREE +**

Code couleur du revêtement sur l'étiquette

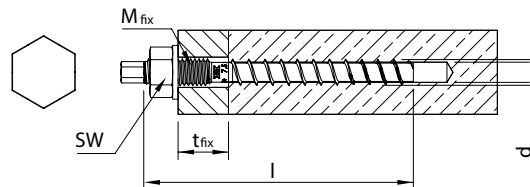

Dimension d x l [mm]	Diamètre de foret d <sub>0</sub> [mm]	Épaisseur max. t <sub>fix</sub> [mm]	Filet métrique M <sub>fix</sub>	Empreinte	ATE	Référence	Quantité/boîte [pcs.]	Type d'emballage	Quantité/sur-emballage [pcs.]
<b>7,5</b>	80	6,0	15/35/(45)	M8x20	SW-5,5	● <a href="#">48668</a>	50	O-BOX	500
	100	6,0	35/55/(65)	M8x40	SW-5,5	● <a href="#">48670</a>	50	O-BOX	500
<b>10,0</b>	90	8,0	15/30	M10x20	SW-7	● <a href="#">48672</a>	25	O-BOX	250
	110	8,0	35/50	M10x40	SW-7	● <a href="#">48674</a>	25	O-BOX	250
	130	8,0	55/70	M10x60	SW-7	● <a href="#">48676</a>	25	O-BOX	200
<b>12,0</b>	110	10,0	25	M12x30	SW-8	● <a href="#">48678</a>	25	O-BOX	100
	120	10,0	20/35	M12x25	SW-8	● <a href="#">48680</a>	25	O-BOX	100
	140	10,0	40/55	M12x45	SW-8	● <a href="#">48682</a>	25	O-BOX	100

\* (...) = les valeurs t<sub>fix</sub> entre parenthèses s'appliquent uniquement en cas d'utilisation des vis dans des systèmes redondants non porteurs (cf. ATE-15/0785)

<sup>1</sup> Valable uniquement pour les variantes de diamètre 10 à 12 mm    <sup>2</sup> Valable uniquement pour les variantes de diamètre 7,5 à 10 mm

SW = taille de clé à 6 pans

178



**Type :** MMS-plus V, vis d'ancrage de pré-installation à filet métrique mâle pour fixations lourdes

**Empreinte :** tête hexagonale

**Matière :** acier au carbone

**Revêtement :** zingué blanc, A2K **CHROME (VI) FREE +**

Code couleur du revêtement sur l'étiquette

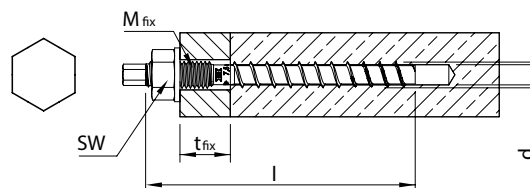

Dimension d x l [mm]	Diamètre de foret d <sub>0</sub> [mm]	Épaisseur max. t <sub>fix</sub> [mm]	Filet métrique M <sub>fix</sub>	Empreinte	ATE	Référence	Quantité/boîte [pcs.]	Type d'emballage	Quantité/sur-emballage [pcs.]
<b>16,0</b>	150	14,0	20/35	M16x40	SW-12	● <a href="#">48684</a>	10	O-BOX	40
	200	14,0	70/85	M16x75	SW-12	● <a href="#">48686</a>	10	O-BOX	40
<b>20,0</b>	190	18,0	30	M20x40	SW-15	● <a href="#">48688</a>	6	O-BOX	24
	220	18,0	60	M20x70	SW-15	● <a href="#">48690</a>	6	O-BOX	24

SW = taille de clé à 6 pans

Type : MMS-plus F, tête fraisée

Empreinte : T-Drive

Matière : acier au carbone

Revêtement : zingué blanc, A2K **CHROME (VI) FREE** +

Code couleur du revêtement sur l'étiquette



Dimension d x l [mm]	Diamètre de foret d <sub>0</sub> [mm]	Épaisseur max. t <sub>0</sub> [mm]	Diamètre tête d <sub>k</sub> [mm]	Empreinte	ATE	Référence	Quantité/boîte [pcs.]	Type d'emballage	Quantité/sur-emballage [pcs.]
<b>5,0</b> ★	30	4,0	1	8,7	T-25	<a href="#">54264</a>	200	O-BOX	2.000
	40	4,0	5	8,7	T-25	<a href="#">54265</a>	200	O-BOX	2.000
	50	4,0	15	8,7	T-25	<a href="#">54266</a>	200	O-BOX	2.000
	60	4,0	25	8,7	T-25	<a href="#">54267</a>	200	O-BOX	2.000
<b>6,0</b> ★	40	5,0	5/(15)	11,5	T-30	● <a href="#">49860</a>	100	O-BOX	1.000
	50	5,0	5/15/(25)	11,5	T-30	● <a href="#">48495</a>	100	O-BOX	1.000
	60	5,0	15/25/(35)	11,5	T-30	● <a href="#">48497</a>	100	O-BOX	1.000
	70	5,0	25/35/(45)	11,5	T-30	● <a href="#">48499</a>	100	O-BOX	1.000
	80	5,0	35/45/(55)	11,5	T-30	● <a href="#">48501</a>	50	O-BOX	500
	100	5,0	55/65/(75)	11,5	T-30	● <a href="#">48503</a>	50	O-BOX	500
	120	5,0	75/85/(95)	11,5	T-30	● <a href="#">48505</a>	50	O-BOX	500
	140	5,0	95/105/(115)	11,5	T-30	● <a href="#">48507</a>	50	O-BOX	500
<b>7,5</b> ★	45	6,0	10/(20)	15,5	T-40	● <a href="#">49862</a>	100	O-BOX	1.000
	50	6,0	15/(25)	15,5	T-40	● <a href="#">48509</a>	100	O-BOX	1.000
	60	6,0	5/25/(35)	15,5	T-40	● <a href="#">48511</a>	50	O-BOX	500
	70	6,0	15/35/(45)	15,5	T-40	● <a href="#">48513</a>	50	O-BOX	500
	80	6,0	25/45/(55)	15,5	T-40	● <a href="#">48515</a>	50	O-BOX	500
	100	6,0	45/65/(75)	15,5	T-40	● <a href="#">48517</a>	50	O-BOX	500
	120	6,0	65/85/(95)	15,5	T-40	● <a href="#">48519</a>	50	O-BOX	400
	140	6,0	85/105/(115)	15,5	T-40	● <a href="#">48521</a>	50	O-BOX	400
<b>10,0</b> ★	60	8,0	10	19,5	T-45	● <a href="#">48525</a>	25	O-BOX	250
	70	8,0	5/20	19,5	T-45	● <a href="#">48527</a>	25	O-BOX	250
	80	8,0	15/30	19,5	T-45	● <a href="#">48529</a>	25	O-BOX	250
<b>12,0</b> ★	90	10,0	15	24,0	T-50	● <a href="#">48531</a>	25	O-BOX	100
	100	10,0	10/25	24,0	T-50	● <a href="#">48533</a>	25	O-BOX	100
	120	10,0	30/45	24,0	T-50	● <a href="#">48535</a>	25	O-BOX	100

\* (...) = les valeurs t<sub>0</sub> entre parenthèses s'appliquent uniquement en cas d'utilisation des vis dans des systèmes redondants non porteurs (cf. ATE-15/0785)

<sup>1</sup> Valable uniquement pour les variantes de diamètre 10 à 12 mm    <sup>2</sup> Valable uniquement pour les variantes de diamètre 6 à 10 mm

SW = taille de clé à 6 pans



**Type :** MMS-plus MS, vis d'ancrage pour rails de montage, tête ronde large

**Empreinte :** T-Drive

**Matière :** acier au carbone

**Revêtement :** zingué blanc, A2K **CHROME (VI) FREE** +

Code couleur du revêtement sur l'étiquette

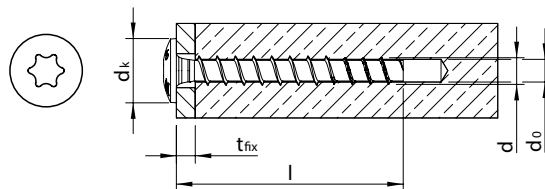

Dimension d x l [mm]	Diamètre de foret d <sub>0</sub> [mm]	Épaisseur max. t <sub>fix</sub> [mm]	Diamètre tête d <sub>k</sub> [mm]	Empreinte	ATE	Référence	Quantité/boîte [pcs.]	Type d'emballage	Quantité/sur-emballage [pcs.]
<b>7,5</b> ★	35	6,0	1/(10)	17,0	T-30	● <a href="#">49827</a>	100	O-BOX	1.000
	40	6,0	5/(15)	17,0	T-30	● <a href="#">49854</a>	100	O-BOX	1.000
	45	6,0	10/(20)	17,0	T-30	● <a href="#">49829</a>	100	O-BOX	1.000
	50	6,0	15/(25)	17,0	T-30	● <a href="#">49856</a>	100	O-BOX	1.000
	60	6,0	5/25/(35)	17,0	T-30	● <a href="#">52374</a>	50	O-BOX	500

\* (...) = les valeurs t<sub>fix</sub> entre parenthèses s'appliquent uniquement en cas d'utilisation des vis dans des systèmes redondants non porteurs (cf. ATE-15/0785)

**Type :** MMS-plus ST, goujon à filet métrique mâle

**Empreinte :** tête hexagonale

**Matière :** acier au carbone

**Revêtement :** zingué blanc, A2K **CHROME (VI) FREE** +

Code couleur du revêtement sur l'étiquette

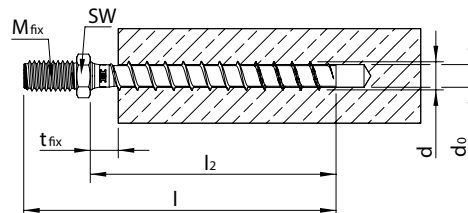

Dimension d x l [mm]	Diamètre de foret d <sub>0</sub> [mm]	Longueur utile l <sub>2</sub> [mm]	Epaisseur max. t <sub>fix</sub> [mm]	Diamètre tête d <sub>k</sub> [mm]	Empreinte	ATE	Référence	Quantité/boîte [pcs.]	Type d'emballage	Quantité/sur-emballage [pcs.]
<b>6,0</b>	55	5,0	45	1/10/(20)	10,0	SW-10	● <a href="#">48654</a>	100	O-BOX	1.000
	65	5,0	55	10/20/(30)	10,0	SW-10	● <a href="#">48656</a>	50	O-BOX	500
<b>7,5</b>	50	6,0	36	1/(11)	10,0	SW-10	● <a href="#">57262</a>	50	O-BOX	500
	60	6,0	43	8/(18)	10,0	SW-10	● <a href="#">48658</a>	50	O-BOX	500
	70	6,0	53	18/(28)	10,0	SW-10	● <a href="#">48660</a>	50	O-BOX	500
	80	6,0	63	8/28/(38)	10,0	SW-10	● <a href="#">48662</a>	50	O-BOX	500
	100	6,0	83	28/48/(58)	10,0	SW-10	● <a href="#">48664</a>	50	O-BOX	500
	120	6,0	103	48/68/(78)	10,0	SW-10	● <a href="#">49831</a>	50	O-BOX	400
<b>10,0</b>	75	8,0	60	10	13,0	SW-13	● <a href="#">49858</a>	25	O-BOX	250
	85	8,0	70	5/20	13,0	SW-13	● <a href="#">48666</a>	25	O-BOX	250

\* (...) = les valeurs t<sub>fix</sub> entre parenthèses s'appliquent uniquement en cas d'utilisation des vis dans des systèmes redondants non porteurs (cf. ATE-15/0785)

<sup>1</sup> Valable uniquement pour les variantes de diamètre 10 mm

MMS-plus ST 6,0: avec filet métrique M<sub>fix</sub> = M6 x 5 mm

MMS-plus ST 7,5: avec filet métrique M<sub>fix</sub> = M8 x 14 mm

MMS-plus ST 10,0: avec filet métrique M<sub>fix</sub> = M10 x 11 mm

SW = taille de clé à 6 pans



**Type :** MMS-plus I, vis d'ancrage à filet métrique femelle

**Empreinte :** tête hexagonale

**Matière :** acier au carbone

**Revêtement :** zingué blanc, A2K **CHROME (VI) FREE** +

Code couleur du revêtement sur l'étiquette

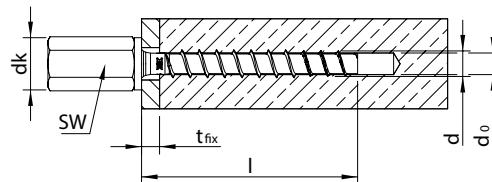

Dimension d x l [mm]	Diamètre de foret d <sub>0</sub> [mm]	Épaisseur max. t <sub>fix</sub> [mm]	Diamètre tête d <sub>k</sub> [mm]	Empreinte	ATE	Référence	Quantité/boîte [pcs.]	Type d'emballage	Quantité/sur-emballage [pcs.]
<b>6,0</b>	40	5,0	5/(15)	11,0	SW-10	● <a href="#">48692</a>	100	O-BOX	1.000
<b>7,5</b>	40	6,0	5/(15)	14,5	SW-13	● <a href="#">49833</a> **	40	O-BOX	400
	40	6,0	5/(15)	14,5	SW-13	● <a href="#">48696</a>	50	O-BOX	500
	60	6,0	5/25/(35)	14,5	SW-13	● <a href="#">49834</a> **	40	O-BOX	400
	60	6,0	5/25/(35)	14,5	SW-13	● <a href="#">48698</a>	50	O-BOX	500
<b>10,0</b>	60	8,0	10	19,5	SW-13	● <a href="#">48700</a>	25	O-BOX	250
	75	8,0	10/25	19,5	SW-13	● <a href="#">48702</a>	25	O-BOX	250

\* (...) = les valeurs t<sub>fix</sub> entre parenthèses s'appliquent uniquement en cas d'utilisation des vis dans des systèmes redondants non porteurs (cf. ATE-15/0785)

\*\* avec filet combi M8/M10 x 23 mm

<sup>1</sup> Valable uniquement pour les variantes de diamètre 10 mm

MMS-plus I 6,0: avec filet métrique M6 x 15 mm

MMS-plus I 7,5: avec filet métrique M8 x 12 mm

MMS-plus I 10,0: avec filet métrique M10 x 13 mm

SW = taille de clé à 6 pans

**Type :** MMS-plus P, tête ronde

**Empreinte :** T-Drive

**Matière :** acier au carbone

**Revêtement :** zingué blanc, A2K **CHROME (VI) FREE** +

Code couleur du revêtement sur l'étiquette

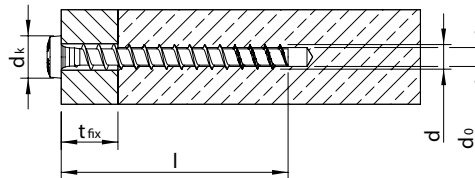

Dimension d x l [mm]	Diamètre de foret d <sub>0</sub> [mm]	Épaisseur max. t <sub>fix</sub> [mm]	Diamètre tête d <sub>k</sub> [mm]	Empreinte	ATE	Référence	Quantité/boîte [pcs.]	Type d'emballage	Quantité / sur-emballage [pcs.]
<b>5,0</b>	30	4,0	1	7,9	T-20	<a href="#">54268</a>	200	O-BOX	2.000
	50	4,0	15	7,9	T-20	<a href="#">54269</a>	200	O-BOX	2.000
<b>6,0</b>	30	5,0	1/(5)	11,2	T-30	<a href="#">54278</a>	200	O-BOX	2.000
	35	5,0	1/(10)	11,0	T-30	<a href="#">49850</a>	100	O-BOX	1.000
	40	5,0	5/(15)	11,0	T-30	<a href="#">48483</a>	100	O-BOX	1.000
	50	5,0	5/15/(25)	11,0	T-30	<a href="#">48485</a>	100	O-BOX	1.000
	60	5,0	15/25/(35)	11,0	T-30	<a href="#">48487</a>	100	O-BOX	1.000
<b>7,5</b>	25	6,0	1	14,5	T-30	<a href="#">54279</a>	200	O-BOX	2.000
	35	6,0	1/(10)	14,5	T-30	<a href="#">49852</a>	100	O-BOX	1.000
	40	6,0	5/(15)	14,5	T-30	<a href="#">48489</a>	100	O-BOX	1.000
	50	6,0	15/(25)	14,5	T-30	<a href="#">48491</a>	100	O-BOX	500
	60	6,0	5/25/(35)	14,5	T-30	<a href="#">48493</a>	50	O-BOX	500
<b>10,0</b>	60	8,0	10	19,5	T-40	<a href="#">49823</a>	25	O-BOX	250
	70	8,0	5/20	19,5	T-40	<a href="#">49825</a>	25	O-BOX	250

\* (...) = les valeurs t<sub>fix</sub> entre parenthèses s'appliquent uniquement en cas d'utilisation des vis dans des systèmes redondants non porteurs (cf. ATE-15/0785)

<sup>1</sup> Valable uniquement pour les variantes de diamètre 10 mm. C2 uniquement en combinaison avec le kit sismique (ETA-23/0078), voir page 196.



**Type :** MMS-plus KS, tête fraisée réduite

**Empreinte :** T-Drive

**Matière :** acier au carbone

**Revêtement :** zingué blanc, A2K **CHROME (VI) FREE +**

Code couleur du revêtement sur l'étiquette

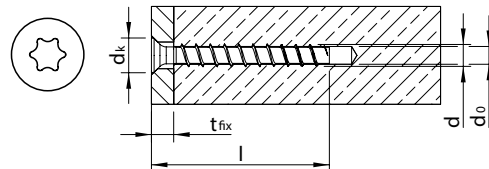

Dimension d x l [mm]	Diamètre de foret d <sub>0</sub> [mm]	Épaisseur max. t <sub>fix</sub> [mm]	Diamètre tête d <sub>k</sub> [mm]	Empreinte	ATE	Référence	Quantité/boîte [pcs.]	Type d'emballage	Quantité/sur-emballage [pcs.]
5,0 <sup>1</sup>	40	4,0	5	7,8	T-20	54270	200	O-BOX	2.000

<sup>1</sup> Code couleur d'embout T-20 =



**Type :** MMS-plus R, ancre à oeillet\*

**Empreinte :** embout de vissage\*

**Matière :** acier au carbone

**Revêtement :** zingué blanc, A2K **CHROME (VI) FREE +**

Code couleur du revêtement sur l'étiquette

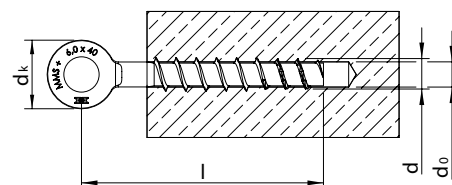

Dimension d x l [mm]	Diamètre de foret d <sub>0</sub> [mm]	Épaisseur max. t <sub>fix</sub> [mm]	Diamètre tête d <sub>k</sub> [mm]	Empreinte	ATE	Référence	Quantité/boîte [pcs.]	Type d'emballage	Quantité/sur-emballage [pcs.]
6	40	5,0	-	14,0	-	54280	200	O-BOX	2.000

\* L'embout de vissage est livré avec



# MULTI-MONTI® TimberConnect

## Informations produit

- Pour la fixation sûre d'éléments de construction en bois sur le béton
- Montage mécanique simple et rapide, pas de couple de serrage défini nécessaire
- Pas de temps de durcissement : l'assemblage peut être mis en charge immédiatement
- Trois dimensions, pour les éléments de construction en bois de 40 mm à 300 mm
- Transmission de forces de traction et de forces transversales élevées sans effort de construction supplémentaire
- Permet des points de montage à fleur de surface
- Utilisation sûre, aucune erreur de montage possible
- Produit homologué et contrôlé



## La vis d'ancrage unique avec double filetage pour la fixation d'éléments de construction en bois sur le béton

### Petite tête cylindrique fraisée

S'enforce sans effort dans le bois, permettant ainsi une utilisation flexible dans différentes épaisseurs de bois

### Filetage pour béton

Assure un ancrage puissant dans le béton

### Filetage pour bois

Garantit une fixation sûre de l'élément rapporté en bois

### Pointe fonctionnelle dentée

Permet un montage simple et rapide

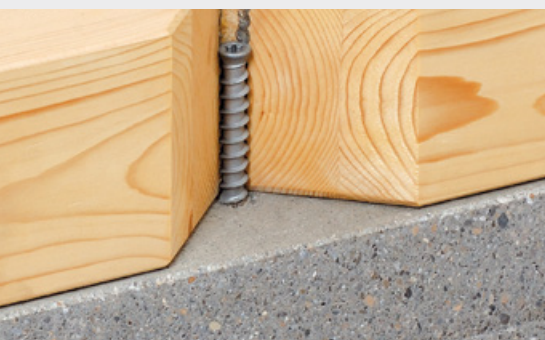

**Type :** MMS-TC TimberConnect

**Empreinte :** T-Drive

**Matière :** acier au carbone

**Revêtement :** zingué blanc, A2K **CHROME (VI) FREE** +

Code couleur du revêtement sur l'étiquette

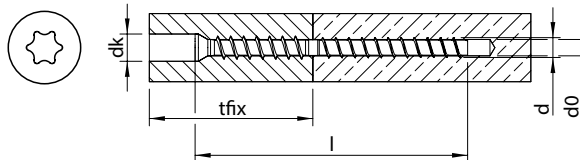

Dimension d x l [mm]	Diamètre de foret d <sub>0</sub> [mm]	Epaisseur max. t <sub>fix</sub> [mm]	Diamètre tête d <sub>k</sub> [mm]	Empreinte	ATE	Référence	Quantité/boîte [pcs.]	Type d'emballage	Quantité / sur-emballage [pcs.]
<b>7,5<sup>1</sup></b>	100	6,0	40–140	10,0	T-30	● <a href="#">48308</a>	50	O-BOX	500
<b>10,0<sup>2</sup></b>	130	8,0	60–200	16,0	T-45	● <a href="#">48310</a>	25	O-BOX	250
<b>12,0<sup>3</sup></b>	160	10,0	80–300	17,5	T-50	● <a href="#">48312</a>	25	O-BOX	100

Vous trouverez les embouts de vissage correspondants à la page 198

<sup>1</sup> Code couleur d'embout T-30 = ● <sup>2</sup> Code couleur d'embout T-45 = ● <sup>3</sup> Code couleur d'embout T-50 = ●

**Conseil de pose :**

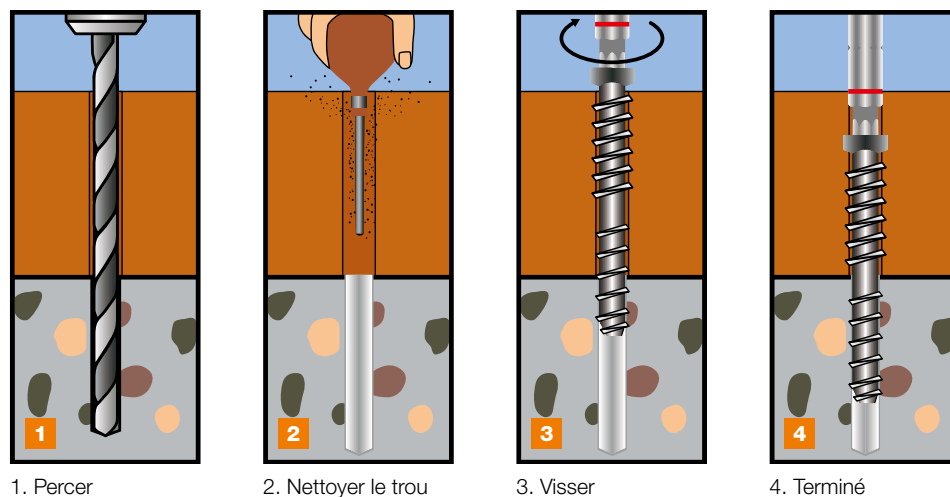

▶ Video



## MULTI-MONTI®-plus SSK

### Informations produit

- Fixation temporaire d'installations de chantiers telles que des étais, des garde-corps, des glissières de sécurité, des échafaudages et autres
- Démontable et réutilisable après vérification avec un gabarit de mesure
- Homologuée pour l'utilisation dans un béton jeune à partir d'une résistance à la compression du béton de  $f_{c,cube} > 10\text{N/mm}^2$
- Une seule vis d'ancrage peut être utilisée grâce à son cône sous tête dans des trous de passage de 17-23 mm dans la dalle à fixer
- Montage mécanique, pas de couple de serrage défini à prendre en compte
- Mise en oeuvre simple sans risques d'erreurs de montage possible
- Produit homologué et contrôlé



### La vis d'ancrage innovante pour la fixation d'étais dans le béton jeune

#### Marquage MMS+

Le marquage sur la tête permet une identification rapide de la vis fixée

#### Cône sous tête

S'adapte à différents diamètres de trou

#### Géométrie du corps et du filet optimisée

Pour une simplicité de mise en oeuvre et des charges maximale

#### Pointe fonctionnelle dentée

Réduit l'usure grâce à un diamètre extérieur plus grand et permet ainsi l'utilisation multiple lors de fixations temporaires

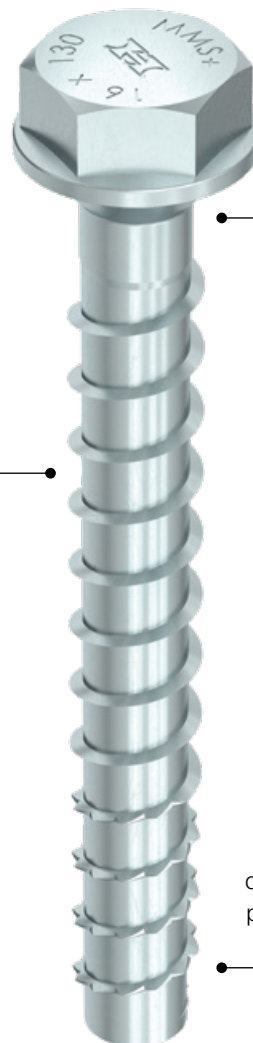

Video



**Type :** MMS-plus SSK, vis d'ancrage pour la fixation d'étais

**Empreinte :** tête hexagonale

**Matière :** acier au carbone

**Revêtement :** zingué blanc, A2K **CHROME (VI) FREE** +

Code couleur du revêtement sur l'étiquette

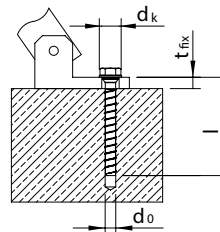

Dimension d x l [mm]	Diamètre de foret do [mm]	Epaisseur max. t <sub>fix</sub> [mm]	Diamètre tête dk [mm]	Empreinte	ATE	Référence	Quantité/boîte [pcs.]	Type d'emballage	Quantité/sur-emballage [pcs.]
<b>16,0</b>	90	14,0	15	30,0	SW-24	57286	10	O-BOX	40
	130	14,0	15/30	30,0	SW-24	53794	10	O-BOX	40

Le gabarit de mesure correspondant se trouve à la page 199

SW = taille de clé à 6 pans

### Contrôle de réutilisation



Grâce au **gabarit de mesure HECO de diamètre 16** (référence n° 47794) la vis d'ancrage peut à tout moment être contrôlée sur sa possible réutilisation en cas de fixations temporaires.

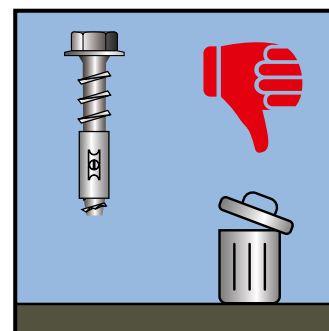
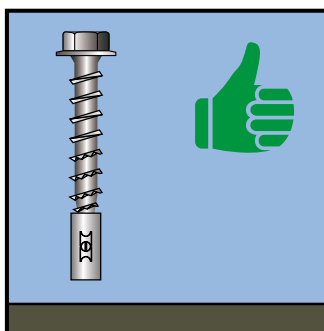

# MULTI-MONTI<sup>®</sup>-plus Therm

## Informations produit

- Pour la fixation des contre-lattes sur le béton dans le cas de toitures et de façades isolées
- Utilisable pour tous les matériaux isolants courants sans exigence de résistance à la compression
- Jusqu'à trois profondeurs de pose pour plus de flexibilité
- Pose simple et rapide avec une visseuse à percussion, sans couple de serrage prédéfini
- Utilisation sûre, aucune erreur de montage possible
- Produit homologué et contrôlé



**La vis d'ancrage idéal pour la fixation de contre-lattes sur le béton dans le cas de toitures et de façades isolées.**

### Tête cylindrique

Pour un montage sans interstice

### Filetage sous la tête

Pour une fixation sûre de la contre-latte

### Filetage pour béton

Assure un ancrage puissant dans le béton

### Pointe fonctionnelle dentée

Permet un montage simple et rapide



**Type :** MMS-plus Therm

**Empreinte :** T-Drive

**Matière :** acier au carbone

**Revêtement :** zingué blanc, A2K **CHROME (VI) FREE** +

Code couleur du revêtement sur l'étiquette

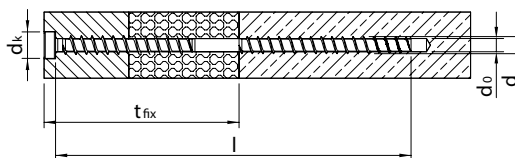

Dimension d x l [mm]	Diamètre de foret d <sub>0</sub> [mm]	Épaisseur max. t <sub>fix</sub> [mm]	Diamètre tête d <sub>k</sub> [mm]	Empreinte	ATE	Référence	Quantité/boîte [pcs.]	Type d'emballage	Quantité / sur-emballage [pcs.]
<b>7,5</b> 	180	6,0	125/145/(155)	12,0	T-40	● <a href="#">64059</a>	50	O-BOX	200
	200	6,0	145/165/(175)	12,0	T-40	● <a href="#">64060</a>	50	O-BOX	200
	220	6,0	165/185/(195)	12,0	T-40	● <a href="#">64061</a>	50	O-BOX	200
	240	6,0	185/205/(215)	12,0	T-40	● <a href="#">64062</a>	50	O-BOX	200
	260	6,0	205/225/(235)	12,0	T-40	● <a href="#">64063</a>	50	O-BOX	200
	280	6,0	225/245/(255)	12,0	T-40	● <a href="#">64064</a>	50	O-BOX	200
	300	6,0	245/265/(275)	12,0	T-40	● <a href="#">64065</a>	50	O-BOX	200
	320	6,0	265/285/(295)	12,0	T-40	● <a href="#">64066</a>	50	O-BOX	200
	340	6,0	285/305/(315)	12,0	T-40	● <a href="#">64067</a>	50	O-BOX	200

\* (...) = les valeurs t<sub>fix</sub> entre parenthèses s'appliquent uniquement en cas d'utilisation des vis dans des systèmes redondants non porteurs (cf. ATE-15/0785)

# MULTI-MONTI®-plus Acier inoxydable A4

## Informations produit

- Produit homologué et contrôlé pour le béton fissuré et non-fissuré
- Filet à béton optimisé pour un ancrage résistant
- Jusqu'à 6 profondeurs d'ancrage pour une flexibilité maximale
- Elargissement de la gamme pour répondre à un maximum d'applications
- Disponible en acier inoxydable A4 1.4401 en 1.4578
- Acier inoxydable HCR 1.4529 disponible sur demande
- La vis d'ancrage offrant un confort de montage optimal



## La vis d'ancrage innovante pour le béton et la maçonnerie en intérieur et en extérieur

### Tête gravée

Pour une identification aisée de la vis d'ancrage même après le montage

### Filet MMS-plus

Pour des sollicitations extrêmes et des constructions économiques

### Géométrie du corps et du filet optimisée

Pour une simplicité de mise en oeuvre et des charges maximales

### Pointe fonctionnelle phosphatée

Pour une contre-dépouille sûre du béton

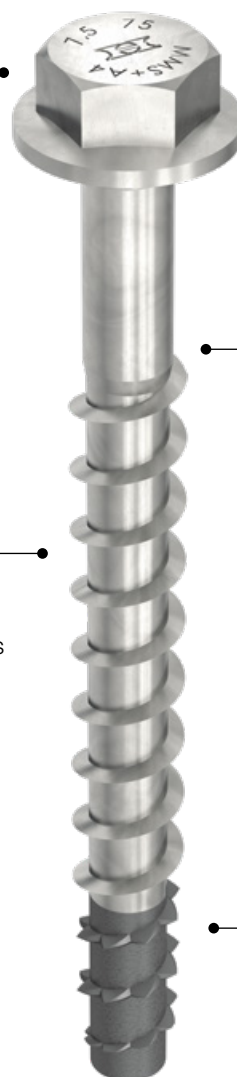

▶ Video



**Type :** MMS-plus SS, tête hexagonale avec embase

**Empreinte :** tête hexagonale

**Matière :** acier inoxydable A4 1.4401

**Revêtement :** brut, pointe fonctionnelle phosphatée

Code couleur du revêtement sur l'étiquette

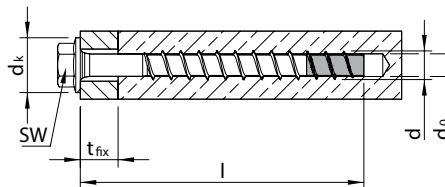

Dimension d x l [mm]	Diamètre de foret d <sub>0</sub> [mm]	Epaisseur max. t <sub>fix, standard</sub> * [mm]	Epaisseur max. t <sub>fix, reduced</sub> * [mm]	Diamètre tête d <sub>k</sub> [mm]	Empreinte	ATE	Référence	Quantité/boîte [pcs.]	Type d'emballage	Quantité / sur-emballage [pcs.]	
<b>7,5</b>	40	6,0	1	5	14,5	SW-10	●	<a href="#">56612</a>	50	O-BOX	500
	45	6,0	5	10	14,5	SW-10	●	<a href="#">52805</a>	50	O-BOX	500
	55	6,0	1/15	5/20	14,5	SW-10	●	<a href="#">56613</a>	50	O-BOX	500
	65	6,0	10/25	1/15/30	14,5	SW-10	●	<a href="#">56616</a>	50	O-BOX	500
	75	6,0	1/20/35	10/25/40	14,5	SW-10	●	<a href="#">52792</a>	50	O-BOX	500
	85	6,0	10/30/45	20/35/50	14,5	SW-10	●	<a href="#">52793</a>	50	O-BOX	500
	105	6,0	30/50/65	40/55/70	14,5	SW-10	●	<a href="#">52794</a>	50	O-BOX	500
<b>10,0</b>	65	8,0	-	5	19,5	SW-13	●	<a href="#">56617</a>	25	O-BOX	250
	75	8,0	5	1/15	19,5	SW-13	●	<a href="#">56618</a>	25	O-BOX	250
	85	8,0	1/15	10/25	19,5	SW-13	●	<a href="#">56619</a>	25	O-BOX	250
	95	8,0	10/25	20/35	19,5	SW-13	●	<a href="#">56620</a>	25	O-BOX	250
	105	8,0	20/35	30/45	19,5	SW-13	●	<a href="#">56621</a>	25	O-BOX	250
<b>12,0</b>	95	10,0	-	5	22,5	SW-15	●	<a href="#">56622</a>	25	O-BOX	100
	105	10,0	5	1/15	22,5	SW-15	●	<a href="#">52801</a>	25	O-BOX	100
	120	10,0	5/20	15/30	22,5	SW-15	●	<a href="#">52802</a>	25	O-BOX	100
	135	10,0	20/35	30/45	22,5	SW-15	●	<a href="#">50252</a>	25	O-BOX	100

\* Epaisseur max. t<sub>fix, standard</sub> et t<sub>fix, reduced</sub> en fonction de la capacité portante spécifiée dans l'ATE-15/0784



Type : MMS-plus F, tête fraisée

Empreinte : T-Drive

Matière : acier inoxydable A4 1.4401

Revêtement : brut, pointe fonctionnelle phosphatée

Code couleur du revêtement sur l'étiquette

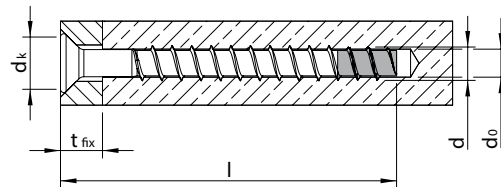

Dimension d x l [mm]	Diamètre de foret d <sub>0</sub> [mm]	Epaisseur max. t <sub>fix, standard</sub> * [mm]	Epaisseur max. t <sub>fix, reduced</sub> * [mm]	Diamètre tête d <sub>k</sub> [mm]	Empreinte	ATE	Référence	Quantité/boîte [pcs.]	Type d'emballage	Quantité/sur-emballage [pcs.]
<b>7,5</b> ★	40	6,0	1	5	13,6	T-30	● 56623	50	O-BOX	500
	45	6,0	5	10	13,6	T-30	● 52785	50	O-BOX	500
	55	6,0	1/15	5/20	13,6	T-30	● 56624	50	O-BOX	500
	65	6,0	10/25	1/15/30	13,6	T-30	● 56625	50	O-BOX	500
	75	6,0	1/20/35	10/25/40	13,6	T-30	● 52788	50	O-BOX	500
	85	6,0	10/30/45	20/35/50	13,6	T-30	● 52789	50	O-BOX	500
	95	6,0	20/40/55	30/45/60	13,6	T-30	● 53130	50	O-BOX	500
	105	6,0	30/50/65	40/55/70	13,6	T-30	● 52790	50	O-BOX	500
	125	6,0	50/70/85	60/75/90	13,6	T-30	● 52791	50	O-BOX	500
<b>10,0</b> ★	65	8,0	-	5	17,0	T-40	● 56626	25	O-BOX	250
	80	8,0	10	5/20	17,0	T-40	● 56627	25	O-BOX	250
	90	8,0	5/20	15/30	17,0	T-40	● 56628	25	O-BOX	250
	100	8,0	15/30	25/40	17,0	T-40	● 56629	25	O-BOX	250
<b>12,0</b> ★	95	10,0	-	5	21,0	T-50	● 56630	25	O-BOX	100
	105	10,0	5	1/15	21,0	T-50	● 56631	25	O-BOX	100
	120	10,0	5/20	15/30	21,0	T-50	● 56632	25	O-BOX	100
	130	10,0	15/30	25/40	21,0	T-50	● 56633	25	O-BOX	100

\* Epaisseur max. t<sub>fix, standard</sub> et t<sub>fix, reduced</sub> en fonction de la capacité portante spécifiée dans l'ATE-15/0784

**Type :** MMS-plus P, tête ronde

**Empreinte :** T-Drive

**Matière :** acier inoxydable A4 1.4401

**Revêtement :** brut, pointe fonctionnelle phosphatée

Code couleur du revêtement sur l'étiquette

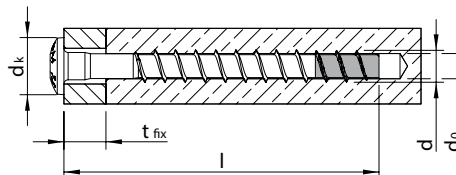

Dimension d x l [mm]	Diamètre de foret d <sub>0</sub> [mm]	Épaisseur max. t <sub>fix, standard</sub> * [mm]	Épaisseur max. t <sub>fix, reduced</sub> * [mm]	Diamètre tête d <sub>k</sub> [mm]	Empreinte	ATE	Référence	Quantité/boîte [pcs.]	Type d'emballage	Quantité/sur-emballage [pcs.]
<b>7,5</b> ★	40	6,0	1	5	13,6	T-30	● 53133	50	O-BOX	500
	45	6,0	5	10	13,6	T-30	● 52808	50	O-BOX	500
	55	6,0	1/15	5/20	13,6	T-30	● 52809	50	O-BOX	500
	65	6,0	10/25	1/15/30	13,6	T-30	● 52810	50	O-BOX	500
	75	6,0	20/35	10/25/40	13,6	T-30	● 52782	50	O-BOX	500
	85	6,0	10/30/45	20/35/50	13,6	T-30	● 52783	50	O-BOX	500
	95	6,0	20/40/55	30/45/60	13,6	T-30	● 52784	50	O-BOX	500
	115	6,0	40/60/75	50/65/80	13,6	T-30	● 56635	50	O-BOX	500

\* Épaisseur max. t<sub>fix, standard</sub> et t<sub>fix, reduced</sub> en fonction de la capacité portante spécifiée dans l'ATE-15/0784

195

**Type :** MMS-plus MS, vis d'ancrage pour rails de montage, tête ronde large

**Empreinte :** T-Drive

**Matière :** acier inoxydable A4 1.4578

**Revêtement :** brut, pointe fonctionnelle phosphatée

Code couleur du revêtement sur l'étiquette

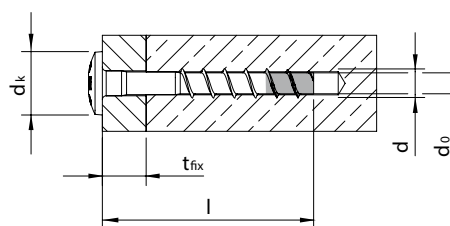

Dimension d x l [mm]	Diamètre de foret d <sub>0</sub> [mm]	Épaisseur max. t <sub>fix, standard</sub> * [mm]	Épaisseur max. t <sub>fix, reduced</sub> * [mm]	Diamètre tête d <sub>k</sub> [mm]	Empreinte	ATE	Référence	Quantité/boîte [pcs.]	Type d'emballage	Quantité/sur-emballage [pcs.]
<b>7,5</b> ★	40	6,0	1	5	16,1	T-30	● 64681 NOUVEAU	50	O-BOX	500
	45	6,0	5	10	16,1	T-30	● 64683 NOUVEAU	50	O-BOX	500
	55	6,0	1/15	5/20	16,1	T-30	● 63668 NOUVEAU	50	O-BOX	500

\* Épaisseur max. t<sub>fix, standard</sub> et t<sub>fix, reduced</sub> en fonction de la capacité portante spécifiée dans l'ATE-15/0784



## Kits sismiques MULTI-MONTI®-plus

### Informations produit

- Idéal pour la fixation d'éléments fixés sur du béton sous charge sismique C1 et C2
- Mise en œuvre facile du mortier d'injection haute résistance HEP 1000, même à des températures élevées
- Pas de réduction de charge grâce à la rondelle de remplissage adaptée (incluse dans le kit)
- Utilisable avec les vis MULTI-MONTI-plus Ø 10 mm et 12 mm
- Peut être mis en place avec une boulonneuse, sans couple de serrage prédéfini
- Produit homologué et contrôlé



### Le système de fixation homologué pour l'ancrage dans le béton sous charge sismique C1 et C2



**Description :** Kits sismiques MULTI-MONTI-plus et accessoires



Mortier d'injection  
HEP 1000 585 ml



Mélangeur



Pointe de  
remplissage



Rondelle de  
remplissage



Pistolet à cartouche pour  
mortier d'injection HEP 1000

Type	Équipement	Référence	ATE	Quantité [pcs.]	Type d'emballage
Kit sismique MULTI-MONTI-plus Ø 10 mm	1 x Mortier d'injection HEP 1000 585 ml 3 x Mélangeur 50 x Rondelle de remplissage Ø 10 mm 24 x Pointe de remplissage	<a href="#">63436</a>	•	1	Carton
Kit sismique MULTI-MONTI-plus Ø 12 mm	1 x Mortier d'injection HEP 1000 585 ml 3 x Mélangeur 50 x Rondelle de remplissage Ø 12 mm 24 x Pointe de remplissage	<a href="#">63437</a>	•	1	Carton
Kit de rondelles de remplissage MULTI-MONTI-plus Ø 10 mm	25 x Rondelle de remplissage Ø 10 mm 12 x Pointe de remplissage	<a href="#">63963</a>	-	1	SKV
Kit de rondelles de remplissage MULTI-MONTI-plus Ø 12 mm	25 x Rondelle de remplissage Ø 12 mm 12 x Pointe de remplissage	<a href="#">63964</a>	-	1	SKV
Kit de mélangeur MULTI-MONTI-plus	10 x Mélangeur	<a href="#">63966</a>	-	1	VARIANTA
Pistolet à cartouche	1 x Pistolet à cartouche pour mortier d'injection HEP 1000	<a href="#">63965</a>	-	1	Carton

Vous trouverez les vis d'ancrage MMS-plus compatibles aux pages 174, 175 et 183.

# Embout de vissage pour MULTI-MONTI-TimberConnect

## Informations produit

- Embouts de vissage pour les vis d'ancrage MULTI-MONTI-TimberConnect
- Des embouts de vissage spécialement conçus pour HECO
- Homologation n° Z-21.1-1879
- Embouts longs avec graduation et anneau de marquage
- Un système vis-embout parfaitement synchronisé :
  - un meilleur ajustage
  - une transmission des forces optimale
  - moins de jeu
- Longue durée d'utilisation



## Embouts longs avec graduation et anneau de marquage pour MULTI-MONTI®-TimberConnect



## Le montage

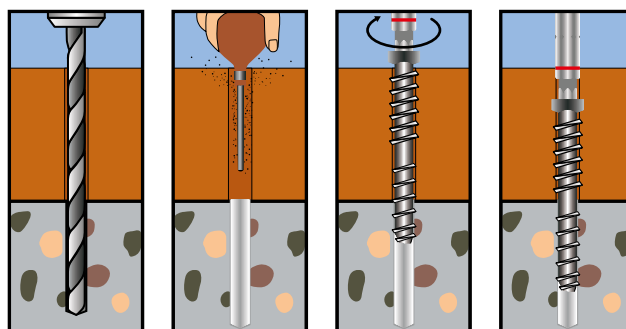

▶ Video

**Description :** Embouts de vissage pour les vis d'ancrage MMS-TC

Type	Empreinte	Emmanchement	Référence	Quantité [pcs.]	Type d'emballage
Pour MMS-TC Ø 7,5	T-30	9,5 mm (3/8")	<a href="#">43603</a>	1	Blister
Pour MMS-TC Ø 10	T-45	12,5 mm (1/2")*	<a href="#">47095</a>	1	Blister
Pour MMS-TC Ø 12	T-50	12,5 mm (1/2")*	<a href="#">43605</a>	1	Blister

Les vis d'ancrage nécessitant ces embouts de vissage se trouvent à la page 187

\* Avec emmanchement carré 1/2"



## Gabarit de contrôle pour MMS-plus

### Informations produit

- Gabarit métallique pour le contrôle du diamètre du filet lors d'une utilisation répétée de la MMS-plus 10 à MMS-plus 20 pour des fixations temporaires
- Matière : acier inoxydable

### Contrôle d'usure du filet pour une utilisation répétée des vis d'ancrage MULTI-MONTI-plus



199

**Description :** Gabarit de contrôle HECO pour une utilisation multiple de la MULTI-MONTI-plus

Type	Diamètre intérieur [mm]	Longuer [mm]	Référence	Quantité [pcs.]	Type d'emballage
Gabarit de contrôle pour MMS-plus 10	9,5	24	<a href="#">47792</a>	1	Sachet
Gabarit de contrôle pour MMS-plus 12	11,5	32	<a href="#">47793</a>	1	Sachet
Gabarit de contrôle pour MMS-plus 16	15,5	36	<a href="#">47794</a>	1	Sachet
Gabarit de contrôle pour MMS-plus 20	19,5	58	<a href="#">47795</a>	1	Sachet

Les vis d'ancrage MMS-plus se trouvent aux pages 174 à 183 et 189



# Fixations pour les terrasses

## **VIS**

HECO-TOPIX-plus Vis pour revêtement de terrasse, filet partiel	202
HECO-TOPIX-plus Vis pour revêtement de terrasse, filet sous tête	204

## **ACCESSOIRES**

Kits fixation terrasse HECO	206
Kit HECO-Clipper	208
Pads terrasse HECO	209
Plots réglables terrasse HECO	210
Espaceurs HECO	211
Redresseur de lames de terrasse HECO	212
Foret fraiseur HECO pour terrasse	213

# HECO-TOPIX®-plus Vis terrasse standard

## Informations produit

- Réduction de l'effet de fissuration lors du vissage grâce à la pointe HECO-TOPIX-plus et ses nervures de fraisage
- Revêtement spécial pour des couples de vissage réduits
- Utilisation dans des bois durs possible (pré-perçage conseillé)
- Les nervures de tige réduisent le couple de vissage
- Acier inoxydable A2 et A4 pour des applications en milieux extérieurs
- Produit homologué et contrôlé



## La vis standard à filetage partiel pour les revêtements de terrasse

### Petite tête fraisée à nervures

pour une noyure simple et nette (même dans du bois dur)

### Nervures de tiges

Pour un vissage sans tension en toute simplicité

### La pointe HECO-TOPIX-plus

Rend le perçage d'avant-trous inutile et réduit le risque de fissuration du bois



### GripFit®

Empreinte HECO-Drive pour le travail d'une seule main



GripFit

### PerfectPitch®

Un pas de filetage optimal pour toutes les longueurs de vis



PerfectPitch



**Type :** Vis pour revêtement de terrasse, tête fraisée avec nervures de fraisage

**Empreinte :** HECO-Drive \*

**Filet :** filet partiel

**Matière :** acier inoxydable A2 1.4567

**Revêtement :** brut, revêtement lubrifié

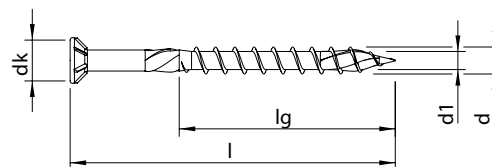

Dimension d x l [mm]	Longueur du filet lg [mm]	Diamètre tête dk [mm]	Empreinte	ATE	Référence	Quantité / boîte [pcs.]	Type d'emballage	Quantité / sur-emballage [pcs.]
<b>5,0</b> 	40	24	8,5	HD-20	<a href="#">61739</a>	200	VARIANTA	2.000
	45	27	8,5	HD-20	<a href="#">61749</a>	200	VARIANTA	2.000
	50	30	8,5	HD-20	<a href="#">61753</a>	200	VARIANTA	2.000
	50	30	8,5	HD-20	<a href="#">61755</a>	500	Seau PVC **	2.000
	60	36	8,5	HD-20	<a href="#">61766</a>	200	VARIANTA	2.000
	60	36	8,5	HD-20	<a href="#">61768</a>	350	Seau PVC **	1.400
	70	42	8,5	HD-20	<a href="#">61777</a>	200	VARIANTA	2.000
	70	42	8,5	HD-20	<a href="#">61779</a>	350	Seau PVC **	1.400
	80	42	8,5	HD-20	<a href="#">61787</a>	200	VARIANTA	2.000
	80	42	8,5	HD-20	<a href="#">61789</a>	350	Seau PVC **	1.400

203

**Type :** Vis pour revêtement de terrasse, tête fraisée avec nervures de fraisage

**Empreinte :** HECO-Drive \*

**Filet :** filet partiel

**Matière :** acier inoxydable A4 1.4578

**Revêtement :** brut, revêtement lubrifié

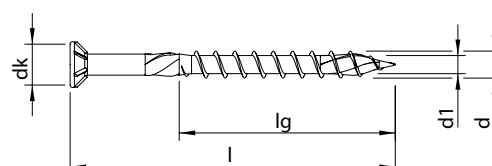

Dimension d x l [mm]	Longueur du filet lg [mm]	Diamètre tête dk [mm]	Empreinte	ATE	Référence	Quantité / boîte [pcs.]	Type d'emballage	Quantité / sur-emballage [pcs.]
<b>5,0</b> 	50	30	8,5	HD-20	<a href="#">61916</a>	200	VARIANTA	2.000
	60	36	8,5	HD-20	<a href="#">61919</a>	200	VARIANTA	2.000
	70	42	8,5	HD-20	<a href="#">61922</a>	200	VARIANTA	2.000
	80	42	8,5	HD-20	<a href="#">61925</a>	200	VARIANTA	2.000

\* Toutes les vis avec HECO-Drive sont 100% compatibles avec les embouts TX conventionnels. L'effet GripFit est garanti uniquement lorsqu'il est utilisé avec des embouts HECO-Drive adaptés.

\*\* Seau PVC : commande minimale 1 carton de suremballage

Vous trouvez le foret fraiseur correspondant à la page 213



# HECO-TOPIX®-plus Vis terrasse professionnelle

## Informations produit

- Filetage sous tête pour un maintien optimal de la lame de bois ce qui évite les bruits de craquement
- Réduction de l'effet de fissuration lors du vissage grâce à la pointe HECO-TOPIX-plus et ses nervures de fraisage
- Utilisation dans des bois durs possible (pré-perçage conseillé)
- Revêtement spécial pour des couples de vissage réduits
- Acier inoxydable A2 et A4 pour des applications en milieux extérieurs



## La vis pour revêtement de terrasse professionnel avec filetage sous tête

### Petite tête fraisée bombée

Pour une noyure aisée et des points de montage esthétiques

### Filet sous tête

Pour un maintien optimal de la lame de bois

### La pointe HECO-TOPIX-plus

Rend le perçage d'avant-trous inutile et réduit le risque de fissuration du bois



### GripFit®

Empreinte HECO-Drive pour le travail d'une seule main



GripFit

### PerfectPitch®

Un pas de filetage optimal pour toutes les longueurs de vis



PerfectPitch



**Type :** Vis pour revêtement de terrasse, tête fraisée bombée

**Empreinte :** HECO-Drive \*

**Filet :** filet sous tête

**Matière :** acier inoxydable A2 1.4567

**Revêtement :** brut, revêtement lubrifié

Code couleur du revêtement sur l'étiquette

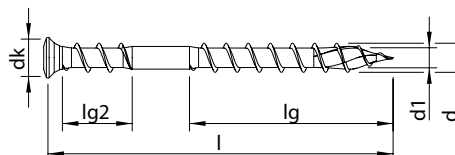

Dimension d x l [mm]	Longueur du filet lg [mm]	Diamètre tête dk [mm]	Empreinte	ATE	Référence	Quantité / boîte [pcs.]	Type d'emballage	Quantité / sur-emballage [pcs.]
<b>5,0</b> 	40	16/9	7,0	HD-20	<a href="#">61741</a>	200	VARIANTA	2.000
	50	25/10	7,0	HD-20	<a href="#">61756</a>	200	VARIANTA	2.000
	50	25/10	7,0	HD-20	<a href="#">61758</a>	500	Seau PVC **	2.000
	60	35/12	7,0	HD-20	<a href="#">61769</a>	200	VARIANTA	2.000
	60	35/12	7,0	HD-20	<a href="#">61771</a>	350	Seau PVC **	1.400
	70	40/12	7,0	HD-20	<a href="#">61780</a>	200	VARIANTA	2.000
	70	40/12	7,0	HD-20	<a href="#">61782</a>	350	Seau PVC **	1.400
	80	40/12	7,0	HD-20	<a href="#">61790</a>	200	VARIANTA	2.000

**Type :** Vis pour revêtement de terrasse, tête fraisée bombée

**Empreinte :** HECO-Drive \*

**Filet :** filet sous tête

**Matière :** acier inoxydable A4 1.4578

**Revêtement :** brut, revêtement lubrifié

Code couleur du revêtement sur l'étiquette

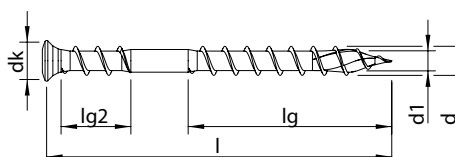

Dimension d x l [mm]	Longueur du filet lg [mm]	Diamètre tête dk [mm]	Empreinte	ATE	Référence	Quantité / boîte [pcs.]	Type d'emballage	Quantité / sur-emballage [pcs.]
<b>5,0</b> 	50	25/10	7,0	HD-20	<a href="#">61917</a>	200	VARIANTA	2.000
	60	35/12	7,0	HD-20	<a href="#">61920</a>	200	VARIANTA	2.000
	70	40/12	7,0	HD-20	<a href="#">61923</a>	200	VARIANTA	2.000

\* Toutes les vis avec HECO-Drive sont 100% compatibles avec les embouts TX conventionnels. L'effet GripFit est garanti uniquement lorsqu'il est utilisé avec des embouts HECO-Drive adaptés.

\*\* Seau PVC : commande minimale 1 carton de suremballage

Vous trouvez le foret fraiseur correspondant à la page 213

# Kits fixation terrasse HECO

## Informations produit

### Clip de fixation pour des revêtements de terrasse rainurés

- La distance entre les lames de terrasse est automatiquement définie de manière équidistante
- Protection de la structure bois – pas de contact direct bois sur bois, garantissant ainsi une ventilation entre lame et lambourde
- Montage simple avec les vis HECO-TOPIX clip terrasse (Une seule vis par fixation)

### Vis clip terrasse

- HECO-TOPIX vis clip terrasse à tête cylindrique
- Diamètre 4,5 mm, longueur 50 mm
- Acier inoxydable A2
- Embout HECO-Drive HD-20 pour le vissage d'une seule main (effet « GripFit » également obtenu avec des vis en inox)
- La tête cylindrique ajustée au clip trouve sa place entre les lames de terrasse

### Conditionnement dans des seaux PVC résistants aux intempéries

- Deux tailles de seaux avec des quantités de 30 ou 80 clips
- Notice de montage incl.

## Le kit fixation complet pour un montage rapide et invisible de revêtement de terrasse



**Description :** assortiment de kits fixation terrasse HECO

Type	Référence	Quantité [pcs.]	Type d'emballage
Petit kit fixation terrasse, clip central	<a href="#">48715</a>	1	Seau PVC
Grand kit fixation terrasse, clip central	<a href="#">48716</a>	1	Seau PVC
Petit kit fixation terrasse, clip de finition	<a href="#">48717</a>	1	Seau PVC

## Kits fixation terrasse HECO – composition

## Petit kit fixation terrasse, clip central



Clip terrasse central	30 pcs.
HECO-TOPIX vis clip terrasse	30 pcs.

## Grand kit fixation terrasse, clip central



Clip terrasse central	80 pcs.
HECO-TOPIX vis clip terrasse	80 pcs.
Embout HECO-Drive (taille : HD-20)	1 pc.

## Petit kit fixation terrasse, clip de finition



Clip terrasse de finition	30 pcs.
HECO-TOPIX vis clip terrasse	30 pcs.

Le petit kit fixation de terrasse permet la pose d'environ 2 m<sup>2</sup> de lames de terrasse et le grand d'environ 7 m<sup>2</sup>

Le petit kit fixation terrasse est vendu par unité de 4 seaux

Le grand kit fixation terrasse est vendu par unité de 2 seaux

Quantité minimum d'achat : 1 unité/carton de suremballage

## Kit HECO-Clipper

### Informations produit

#### HECO-Clipper

- Système de fixation invisible, incluant les vis en acier inoxydable HECO-TOPIX-plus. Aucune vis visible sur le dessus des lames de terrasse
- Protection de la structure bois – pas de contact direct bois sur bois, garantissant ainsi une ventilation entre lame et lambourde
- Entretoise entre les lames (5 mm) pour un montage rapide et un aspect régulier des joints
- Fixation réglable pour des largeurs de lames de 120 mm à 150 mm
- Butée d'arrêt pour un montage simplifié
- Les lames sont fixées tout en permettant une dilatation et rétraction du bois, évitant ainsi toute casse
- Les lames sont rapidement démontables sans être endommagées – une solution idéale pour une réutilisation (peut être démonté lors d'un déménagement)

#### Vis HECO-TOPIX-plus pour Clipper

- Vis HECO-TOPIX-plus pour Clipper à tête ronde et T Drive pour un vissage d'une grande précision
- Diamètre 4,0 mm, longueurs 25 mm et 30 mm, acier inoxydable A2

### Le système de fixation invisible pour lames de terrasse en bois ou en bois composite (WPC) sans rainures



Video

**Description :** HECO-Clipper avec vis HECO-TOPIX-plus

Type	Référence	Quantité [pcs.]	Type d'emballage
Kit HECO-Clipper	62052	1	Carton

#### Composition

HECO-Clipper 120 – 150 mm	50 pcs.
Vis pour Clipper HECO-TOPIX-plus 4,0 x 25 mm (épaisseur de lame 20 – 24 mm)	150 pcs.
Vis pour Clipper HECO-TOPIX-plus 4,0 x 30 mm (épaisseur de lame 20 – 24 mm)	100 pcs.



## Pads terrasse HECO

### Informations produit

- Permet l'évacuation de l'humidité
- Isolation acoustique
- Pas d'humidité stagnante
- Imputrescible
- Antidérapant
- Les pads existent en trois épaisseurs : 3 mm, 8 mm et 20 mm (le modèle de 3 mm ne doit servir que comme pad de compensation)
- L'épaisseur minimale recommandée pour les pads placés sous l'ossature porteuse en bois est de 8 mm

### Le soubassement parfait de chaque terrasse

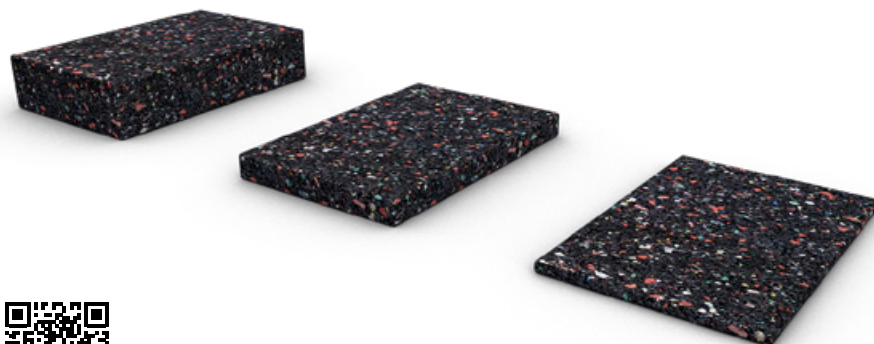

▶ Video

**Description :** pads terrasse HECO (pads de compensation)

Type	Référence	Quantité [pcs.]	Type d'emballage
Pads terrasse HECO 3 x 60 x 90mm, 60 pcs.	<a href="#">49770</a>	1	Carton
Pads terrasse HECO 8 x 60 x 90mm, 24 pcs.	<a href="#">49771</a>	1	Carton
Pads terrasse HECO 20 x 60 x 90mm, 12 pcs.	<a href="#">49772</a>	1	Carton

## Plots réglables terrasse HECO

### Informations produit

- La hauteur du plot réglable peut s'ajuster en continu dans sa plage nominale
- Une simple rotation vers la droite ou vers la gauche permet de régler sans effort la hauteur voulue, même sur une installation terminée
- La tête mobile permet de compenser un dénivelé de support jusqu'à 8 %
- Très bonne ventilation de la structure de la terrasse
- Le plot réglable est en polypropylène



 Video

### Parfait pour terrain inégal



**Description :** plot réglable terrasse HECO, auto-nivelant

Type	Référence	Quantité [pcs.]	Type d'emballage
Plot réglable, hauteur: 35–70 mm, 42 pcs.	<a href="#">58010</a>	1	Carton
Plot réglable, hauteur: 65–155 mm, 32 pcs.	<a href="#">58011</a>	1	Carton

## Espaceurs HECO

### Informations produit

- Leurs différentes couleurs empêchent toute confusion lors de la construction de la terrasse
- Leur forme évite qu'ils ne puissent tomber dans la fente séparant les lames
- Leur poignée facilite leur retrait, même lorsqu'ils sont fortement coincés
- Leurs arêtes sont biseautées/chanfreinées aux endroits importants pour ne pas laisser d'empreintes dans le bois

Pour un aspect harmonieux des joints, même en présence de lames de terrasse qui ne sont pas droites



211

**Description :** espaceurs HECO

Type	Référence	Quantité [pcs.]	Type d'emballage
------	-----------	-----------------	------------------

Espaceurs HECO	49774	1	Seau PVC
----------------	-------	---	----------

### Composition

3 mm – espaceurs bleus	8 pcs.
5 mm – espaceurs rouges	8 pcs.
7 mm – espaceurs jaunes	8 pcs.

Vendu par unité de 4 seaux – Quantité minimum d'achat : 1 unité/carton de suremballage



## Redresseur de lames de terrasse HECO

### Informations produit

- Ses trois espaceurs spécifiques permettent parfaitement de serrer plusieurs lames en même temps
- Les largeurs de serrage peuvent être réglées pratiquement en continu
- Un effort musculaire minime suffit pour obtenir une force de serrage même élevée
- Le vissage des lames de terrasse serrées ne nécessite pas de fixation ni le maintien permanent du redresseur

### Résistant, robuste et flexible



**Description :** redresseur de lames de terrasse HECO

Type	Référence	Quantité [pcs.]	Type d'emballage
Redresseur de lames de terrasse HECO	<a href="#">49767</a>	1	Carton

## Foret fraiseur HECO pour terrasse

### Informations produit

- Ce foret fraiseur de HECO est composé d'un foret à bois réglable en profondeur pour le pré-perçage des trous de vis, d'un fraiseur et d'une butée de profondeur mobile en PVC de haute qualité, évitant les traces lors du contact avec le support
- Celui-ci combine perçage et fraisage
- Un travail rapide et propre sans éclats
- Pas de fissuration de la lame de terrasse
- Foret de rechange disponible

### Des lames de terrasse rapidement et proprement montées



213

**Description :** foret fraiseur HECO et foret de rechange

Type	Référence	Pack [pcs.]	Type d'emballage
Foret fraiseur HECO pour terrasse Ø3,5 mm	<a href="#">64590</a> NOUVEAU	1	Blisters
Foret de rechange Ø3,5 mm	<a href="#">64591</a> NOUVEAU	1	Blisters
Foret fraiseur HECO pour terrasse Ø4,0 mm	<a href="#">47375</a>	1	Blisters
Foret de rechange Ø4,0 mm	<a href="#">47875</a>	1	Blisters

Vous trouverez les vis de revêtement de terrasse aux pages 203 et 204



# Assortiments de vis

## COFFRETS D'ASSORTIMENT

Coffret HECO-TOPIX-plus 3005, HECO-L-BOXX 102, 3005 vis	217
Coffret HECO-L-BOXX 102, vide	217
Coffret HECO-TOPIX-plus 1760, HECO-Systainer <sup>3</sup> M137, 1760 vis	218
Coffret HECO-Systainer <sup>3</sup> M137, vide	218
Coffret HECO-TOPIX-plus 700, HECO-L-BOXX Mini, 700 vis	219
Coffret HECO-L-BOXX Mini, vide	219
Coffret HECO-TOPIX-plus 700, HECO-L-BOXX Mini avec couvercle transparent, 700 vis	219
Coffret HECO-L-BOXX Mini avec couvercle transparent, vide	219
Coffret HECO-L-BOXX 238, vide	220
Coffret HECO-Systainer <sup>3</sup> M237, vide	220

215

## SETS PROFESSIONNELS

Set professionnel HECO-TOPIX-plus « Charpentier », 1650 vis	221
Set professionnel HECO-TOPIX-plus « Menuisier », 3700 vis	221

## ACCESSOIRES

HECO-ProClick Tool Bag M, sac à outils	222
--	-----



## Coffrets HECO-TOPIX®-plus

### Informations produit

- Flexibilité maximale dans les connexions en bois grâce à une large gamme de vis à filetage total et partiel
- Solution de stockage robuste et durable
- Organisation claire et accès rapide aux vis nécessaires
- Disponible en système L-BOXX et Systainer®
- Empilable à l'intérieur de chaque système (L-BOXX & Systainer®)
- Tous les coffrets sont également disponibles vides
- Les vis à bois HECO-TOPIX-plus garantissent des connexions sûres et durables et offrent des avantages uniques aux utilisateurs avec les fonctionnalités MagicClose et GripFit
- Une seule taille d'embout pour toutes les vis
- Tous les coffrets comprennent des embouts HECO-Drive assortis

### La vis adaptée à portée de main à tout moment.



Systainer®



L-BOXX

### Types de vis inclus

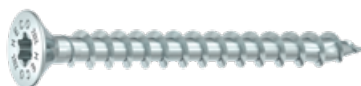

Tête fraisée, filet total, HECO-Drive, HD-20, zingué blanc, A3K



Tête fraisée, filet partiel, HECO-Drive, HD-20, zingué blanc, A3K



**Description :** Coffret HECO-TOPIX-plus 3005, HECO-L-BOXX 102



Art.N: 60194 400 3,5 x 16 HD-20	Art.N: 60213 200 3,5 x 20 HD-20	Art.N: 60239 200 3,5 x 25 HD-20	Art.N: 60255 200 3,5 x 30 HD-20	Art.N: 60278 200 3,5 x 35 HD-20	Art.N: 60302 200 3,5 x 40 HD-20
Art.N: 60389 200 4,0 x 20 HD-20	Art.N: 60406 200 4,0 x 25 HD-20	Art.N: 60428 200 4,0 x 30 HD-20	Art.N: 60452 200 4,0 x 35 HD-20	Art.N: 58561 1 HECO- Bit-Selector	
Art.N: 60776 75 4,5 x 70 HD-20	Art.N: 60475 200 4,0 x 40 HD-20	Art.N: 60525 100 4,0 x 50 HD-20	Art.N: 60556 100 4,0 x 60 HD-20	Art.N: 60957 40 5,0 x 80 HD-20	
Art.N: 60731 100 4,5 x 50 HD-20	Art.N: 60759 50 4,5 x 60 HD-20	Art.N: 60905 50 5,0 x 50 HD-20	Art.N: 60929 50 5,0 x 60 HD-20	Art.N: 60945 40 5,0 x 70 HD-20	

Boîtier « Selector » avec 10 embouts HD et porte-embout HECO-ClicFix inclus



Type	Vis à filet total inclus	Vis à filet partiel inclus	Référence	Quantité [pcs.]	Type d'emballage
Coffret HECO-TOPIX-plus 3005, HECO-L-BOXX 102, 3005 vis dans 20 dimensions, boîte d'embouts HECO « Selector », avec le set de boîtes d'insertions K3 et insert de couvercle	3,5 x 16mm, 400 pcs. 3,5 x 20mm, 200 pcs. 3,5 x 25mm, 200 pcs. 3,5 x 30mm, 200 pcs. 3,5 x 35mm, 200 pcs. 3,5 x 40mm, 200 pcs. 4,0 x 20mm, 200 pcs. 4,0 x 25mm, 200 pcs. 4,0 x 30mm, 200 pcs. 4,0 x 35mm, 200 pcs. 4,0 x 40mm, 200 pcs. 4,0 x 50mm, 100 pcs. 4,0 x 60mm, 100 pcs.	4,5 x 50mm, 100 pcs. 4,5 x 60mm, 50 pcs. 4,5 x 70mm, 75 pcs. 5,0 x 50mm, 50 pcs. 5,0 x 60mm, 50 pcs. 5,0 x 70mm, 40 pcs. 5,0 x 80mm, 40 pcs.	62897	1	L-BOXX
Coffret HECO-L-BOXX 102, vide, avec le set de boîtes d'insertions K3 et insert de couvercle	—	—	62899	1	L-BOXX

Description : Coffret HECO-TOPIX-plus 1760, HECO-Systainer<sup>3</sup> M137



Art.Nr. 60194 300 <b>3,5x16</b> HD-20	Art.Nr. 60452 200 <b>4,0x35</b> HD-20	Art.Nr. 60731 100 <b>4,5x50</b> HD-20	Art.Nr. 60929 100 <b>5,0x60</b> HD-20
Art.Nr. 60255 200 <b>3,5x30</b> HD-20	Art.Nr. 60475 200 <b>4,0x40</b> HD-20	Art.Nr. 60759 100 <b>4,5x60</b> HD-20	Art.Nr. 60945 100 <b>5,0x70</b> HD-20
Art.Nr. 60428 200 <b>4,0x30</b> HD-20	Art.Nr. 60525 100 <b>4,0x50</b> HD-20	Art.Nr. 60905 100 <b>5,0x50</b> HD-20	Art.Nr. 60957 60 <b>5,0x80</b> HD-20

y compris l'embout court et long HD-20







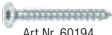

218

Type	Vis à filet total inclus	Vis à filet partiel inclus	Référence	Quantité [pcs.]	Type d'emballage
Coffret HECO-TOPIX-plus 1760, HECO-Systainer <sup>3</sup> M137, 1760 vis dans 12 dimensions, avec embout court et long HD-20, et y compris insert embouti et insert de couverture EPP	3,5 x 16, 300 pcs. 3,5 x 30, 200 pcs. 4,0 x 30, 200 pcs. 4,0 x 35, 200 pcs. 4,0 x 40, 200 pcs. 4,0 x 50, 100 pcs.	4,5 x 50, 100 pcs. 4,5 x 60, 100 pcs. 5,0 x 50, 100 pcs. 5,0 x 60, 100 pcs. 5,0 x 70, 100 pcs. 5,0 x 80, 60 pcs.	<a href="#">63465</a>	1	Systainer <sup>3</sup>
Coffret HECO-Systainer <sup>3</sup> M137, vide, avec insert embouti et insert de couverture EPP	—	—	<a href="#">63466</a>	1	Systainer <sup>3</sup>

**Description :** Coffret HECO-TOPIX-plus 700, HECO-L-BOXX Mini

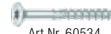

 Art.Nr. 60194 <b>200</b> <b>3,5 x 16</b> HD-20	 Art.Nr. 60255 <b>200</b> <b>3,5 x 30</b> HD-20	 Art.Nr. 60452 <b>100</b> <b>4,0 x 35</b> HD-20
 Art.Nr. 60475 <b>100</b> <b>4,0 x 40</b> HD-20	 Art.Nr. 60534 <b>50</b> <b>4,0 x 50</b> HD-20	 Art.Nr. 60759 <b>50</b> <b>4,5 x 60</b> HD-20

embouts HD-20 inclus (2 pièces)



Type	Vis à filet total inclus	Vis à filet partiel inclus	Référence	Quantité [pcs.]	Type d'emballage
Coffret HECO-TOPIX-plus 700, HECO-L-BOXX Mini avec 700 vis dans 6 dimensions et 2 embouts HD-20	3,5 x 16mm, 200 pcs. 3,5 x 30mm, 200 pcs. 4,0 x 35mm, 100 pcs. 4,0 x 40mm, 100 pcs.	4,0 x 50mm, 50 pcs. 4,5 x 60mm, 50 pcs.	<a href="#">62902</a>	1	L-BOXX
Coffret HECO-L-BOXX Mini, vide, avec des séparateurs réglables	—	—	<a href="#">62901</a>	1	L-BOXX
Coffret HECO-TOPIX-plus 700, HECO-L-BOXX Mini avec couvercle transparent, 700 vis dans 6 dimensions et 2 embouts HD-20	3,5 x 16mm, 200 pcs. 3,5 x 30mm, 200 pcs. 4,0 x 35mm, 100 pcs. 4,0 x 40mm, 100 pcs.	4,0 x 50mm, 50 pcs. 4,5 x 60mm, 50 pcs.	<a href="#">63887</a>	1	L-BOXX
Coffret HECO-L-BOXX Mini avec couvercle transparent, vide, avec des séparateurs réglable	—	—	<a href="#">63888</a>	1	L-BOXX

**Description :** Coffret HECO-L-BOXX 238, vide



Type	Référence	Quantité [pcs.]	Type d'emballage
Coffret HECO-L-BOXX 238, vide, sans les boîtes d'insertions et insert de couvercle	62900	1	L-BOXX

220

**Description :** Coffret HECO-Systainer<sup>3</sup> M237, vide



Type	Référence	Quantité [pcs.]	Type d'emballage
Coffret HECO-Systainer <sup>3</sup> M237, vide, sans insert embouti et insert de couverture EPP	63142	1	Systainer <sup>3</sup>

**Description :** Sets professionnels HECO-TOPIX-plus « Charpentier » et « Menuisier »



**Contenu du set professionnel « Charpentier »**

HECO-TOPIX-plus, tête fraisée, filet total, zingué blanc, A3K

Dimension	Empreinte	Pièces	Référence
4,0 x 40	HD-20	500	60476
4,0 x 60	HD-20	200	60556
4,5 x 50	HD-25	200	62293
4,5 x 70	HD-25	200	62295
5,0 x 80	HD-25	200	62304
5,0 x 100	HD-25	100	62305
6,0 x 120	HD-30	100	61128

HECO-TOPIX-plus, tête fraisée, filet partiel, zingué blanc, A3K

Dimension	Empreinte	Pièces	Référence
6,0 x 160	HD-30	100	61163

HECO-TOPIX-plus, tête ronde large, filet partiel, zingué blanc, A3K

Dimension	Empreinte	Pièces	Référence
8,0 x 200	T-40	50	61319

Boîte d'embouts HECO « Selector » avec 10 embouts HD et porte-embout HECO-ClicFix

Dimension	Empreinte	Pièces	Référence
-	HD	1	58561

**Contenu du set professionnel « Menuisier »**

HECO-TOPIX-plus, tête fraisée, filet total, zingué blanc, A3K

Dimension	Empreinte	Pièces	Référence
3,5 x 35	HD-20	1.000	60279
3,5 x 40	HD-20	500	60303
4,0 x 35	HD-20	500	60453
4,0 x 40	HD-20	500	60476
4,0 x 50	HD-20	500	60526
4,0 x 60	HD-20	200	60556
4,5 x 50	HD-20	200	60725
5,0 x 70	HD-20	200	60940
5,0 x 100	HD-20	100	60972

Boîte d'embouts HECO « Selector » avec 10 embouts HD et porte-embout HECO-ClicFix

Dimension	Empreinte	Pièces	Référence
-	HD	1	58561



Type	Référence	Quantité [pcs.]	Type d'emballage
Set professionnel HECO-TOPIX-plus « Charpentier », 1650 vis	63504	1	Carton
Set professionnel HECO-TOPIX-plus « Menuisier », 3700 vis	63503	1	Carton

**Description :** HECO-ProClick Tool Bag M, sac à outils, vide



Entièrement compatible avec le système ProClick et L-BOXX

222

Type	Référence	Quantité [pcs.]	Type d'emballage
HECO-ProClick Tool Bag M, sac à outils, vide	63086	1	Carton





# Embouts et porte-embouts

## EMBOUTS

Embouts de vissage, HECO- et Pozi-Drive	227
Boîte d'embouts HECO « Selector »	227
Présentoirs de comptoir avec embouts HECO-Drive	228
Set de blisters avec embouts HECO-Drive	228

## PORTE-EMBOUTS ET ADAPTATEURS

Porte-embout à changement rapide HECO-ClicFix	229
Porte-embout/-vis HECO-MagicFlip	229
Mini-tournevis HECO-Stubby	229
Adaptateurs de mandrin MK3	229
HECO-PowerLock porte-vis à bois	230



# Embouts et porte-embouts

## Informations produit

### Général

- Des embouts de marque spécialement conçus pour HECO
- Longue durée d'utilisation

### HECO-Drive

- Système breveté mis au point par HECO composé d'une vis et d'un embout
- Permet le travail d'une seule main, également avec des vis en acier inoxydable, grâce à l'effet GripFit
- Transmission optimale des forces
- Réduction du risque de corrosion dans la tête de vis grâce à une abrasion moins importante de l'embout
- Code couleur pratique pour les tailles d'empreinte
- Entière compatibilité avec T-Drive garantie (vis et embouts)

## Pour vis HECO à empreintes HECO-Drive et Pozi-Drive

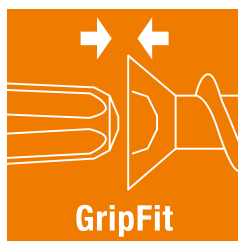

**Description :** Embouts pour vis HECO à empreintes HECO-Drive et Pozi-Drive

Type	Empreinte	Référence	Quantité/boîte [pcs.]	Type d'emballage
<b>Embouts HECO-Drive, 25mm, C 6,3 (1/4")</b>				
	HD-10	<a href="#">57093</a>	10	Blister
		<a href="#">59154</a>	2	Blister
	HD-15	<a href="#">57094</a>	10	Blister
		<a href="#">59155</a>	2	Blister
	HD-20	<a href="#">57095</a>	10	Blister
		<a href="#">59156</a>	2	Blister
	HD-25	<a href="#">57096</a>	10	Blister
		<a href="#">59889</a>	2	Blister
	HD-30	<a href="#">57097</a>	10	Blister
		<a href="#">59157</a>	2	Blister
	HD-40	<a href="#">57098</a>	10	Blister
		<a href="#">59158</a>	2	Blister

<b>Embouts HECO-Drive, 70mm, E 6,3 (1/4")</b>				
	HD-20	<a href="#">57101</a>	3	Blister
	HD-25	<a href="#">59722</a>	3	Blister
	HD-30	<a href="#">57102</a>	3	Blister
	HD-40	<a href="#">57103</a>	3	Blister

<b>Embouts HECO-Drive, 120mm, E 6,3 (1/4")</b>				
	HD-40	<a href="#">64587</a> <b>NOUVEAU</b>	1	Blister

<b>Embouts Pozi-Drive, 25mm, C 6,3 (1/4")</b>				
	PZD-1	<a href="#">57104</a>	10	Blister
	PZD-2	<a href="#">57105</a>	10	Blister
	PZD-3	<a href="#">57106</a>	10	Blister

\* Tous les embouts HECO-Drive sont 100% compatibles avec les vis TX conventionnels.  
L'effet GripFit est garanti uniquement lorsqu'il est utilisé avec des vis HECO-Drive adaptés.

**Description :** Boîte d'embouts « Selector » avec embouts HECO, C6,3 (1/4") et porte-embout HECO-ClicFix, E6,3 (1/4")

Type	Empreinte	Référence	Quantité/boîte [pcs.]	Type d'emballage
<b>Boîte d'embouts « Selector »</b>				
	Voir ci-dessous	<b>A</b> <a href="#">57107</a> <b>B</b> <a href="#">58561</a>	1	Blister
	<b>Composition A</b>			
	1x PZD-1	1x HD-10	1x HD-25	1x porte-embout HECO-ClicFix
	1x PZD-2	1x HD-15	1x HD-30	
	1x PZD-3	2x HD-20	1x HD-40	
	<b>Composition B</b>			
	1x HD-10	3x HD-20	2x HD-30	1x porte-embout HECO-ClicFix
1x HD-15	1x HD-25	2x HD-40		

\* Tous les embouts HECO-Drive sont 100% compatibles avec les vis TX conventionnels.  
L'effet GripFit est garanti uniquement lorsqu'il est utilisé avec des vis HECO-Drive adaptés.

**Description :** Présentoir de comptoir avec embouts HECO-Drive

Embout  
25mm



Embout  
70mm



Type	Composition	Référence	Quantité [pcs.]	Type d'emballage
Présentoir de comptoir avec embouts HECO-Drive, 25 mm, C 6,3 (1/4")	70x HD-20 (7 blisters de 10 embouts) 70x HD-25 (7 blisters de 10 embouts) 70x HD-30 (7 blisters de 10 embouts) 70x HD-40 (7 blisters de 10 embouts)	63100	1	Présentoir
Présentoir de comptoir avec embouts HECO-Drive, 70 mm, E 6,3 (1/4")	21x HD-20 (7 blisters de 3 embouts) 21x HD-25 (7 blister de 3 embouts) 21x HD-30 (7 blister de 3 embouts) 21x HD-40 (7 blister de 3 embouts)	63101	1	Présentoir

228

**Description :** Set de blisters d'embouts HECO-Drive, 25 mm, C 6,3 (1/4")

Embout  
HD-20



Embout  
HD-25



Embout  
HD-30



Embout  
HD-40



Type	Composition	Référence	Quantité [pcs.]	Type d'emballage
Set de blisters d'embouts HECO-Drive, HD-20	30x HD-20 (15 blisters de 2 embouts)	62498	1	Présentoir
Set de blisters d'embouts HECO-Drive, HD-25	30x HD-25 (15 blisters de 2 embouts)	63099	1	Présentoir
Set de blisters d'embouts HECO-Drive, HD-30	30x HD-30 (15 blisters de 2 embouts)	62500	1	Présentoir
Set de blisters d'embouts HECO-Drive, HD-40	30x HD-40 (15 blisters de 2 embouts)	62501	1	Présentoir

**Description :** Porte-embouts HECO



HECO-ClicFix



HECO-MagicFlip

Type	Référence	Empreinte	Emmanchement	Quantité [pcs.]	Type d'emballage
Porte-embout à changement rapide HECO-ClicFix, magnétique, forme E 6,3, aluminium anodisé	<a href="#">48541</a>	Universel pour hexagone 6,3 (1/4")	E 6,3 (1/4")	1	Blister
Porte-embout/-vis HECO-MagicFlip, magnétique, maintient de manière fiable la vis sur l'embout	<a href="#">57715</a>	Universel pour hexagone 6,3 (1/4")	E 6,3 (1/4")	1	Blister

**Description :** Mini-tournevis HECO-Stubby, avec un porte-embouts de 6 pièces intégré dans la poignée



229

Type	Référence	Empreinte	Quantité [pcs.]	Type d'emballage
Mini-tournevis HECO-Stubby, avec un porte-embouts de 6 pièces Embouts inclus: HD-10, HD-15, HD-20, HD-30, PZD-1, PZD-2	<a href="#">63073</a>	Universel pour hexagone 6,3 (1/4")	1	SKV

**Description :** Adaptateurs de mandrin MK3



Adaptateur MK 3 – carré, 12,5 mm (1/2")



Adaptateur MK3 – six pans creux 11,5 mm

Type	Référence	Empreinte	Emmanchement	Quantité [pcs.]	Type d'emballage
MK 3 – carré, 12,5 mm (1/2")	<a href="#">59306</a>	carré 12,5 mm (1/2")	MK 3	1	Blister
MK 3 – six pans creux 11,5 mm (pour HECO-PowerLock)	<a href="#">58662</a>	six pans creux 11,5 mm	MK 3	1	Blister



# HECO-PowerLock Porte-vis à bois

## Informations produit

- Empêche l'embout de glisser de la tête de vis
- Permet un vissage sans effort
- Permet un montage rapide et fiable
- Couple de vissage max. 130 Nm
- Embouts T-40 et T-50 inclus



▶ Video



### Embouts de rechange:

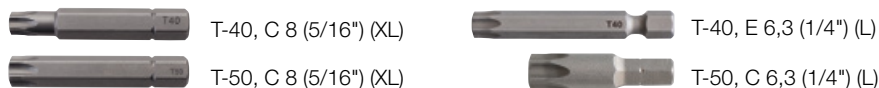

**Description :** HECO-PowerLock porte-vis avec embouts de rechange

Type	Référence	Quantité [pcs.]	Type d'emballage
HECO-PowerLock XL, avec embouts T-40 et T-50	<a href="#">57263</a>	1	Blister
Embout de rechange T-40, HECO-PowerLock XL	<a href="#">57762</a>	1	Blister
Embout de rechange T-50, HECO-PowerLock XL	<a href="#">57763</a>	1	Blister
HECO-PowerLock L, avec embouts T-40 et T-50	<a href="#">63959</a>	1	Blister
Embout de rechange T-40, HECO-PowerLock L	<a href="#">63960</a>	1	Blister
Embout de rechange T-50, HECO-PowerLock L	<a href="#">63961</a>	1	Blister
Adaptateur MK3 – six pans creux 11,5 mm	<a href="#">58662</a>	1	Blister

### Aperçu de la compatibilité

Type	Référence	Convient pour les vis avec diamètre de tête, dk
HECO-PowerLock XL	<a href="#">57263</a>	16,5–22,5mm
HECO-PowerLock L	<a href="#">63959</a>	10–16,5mm



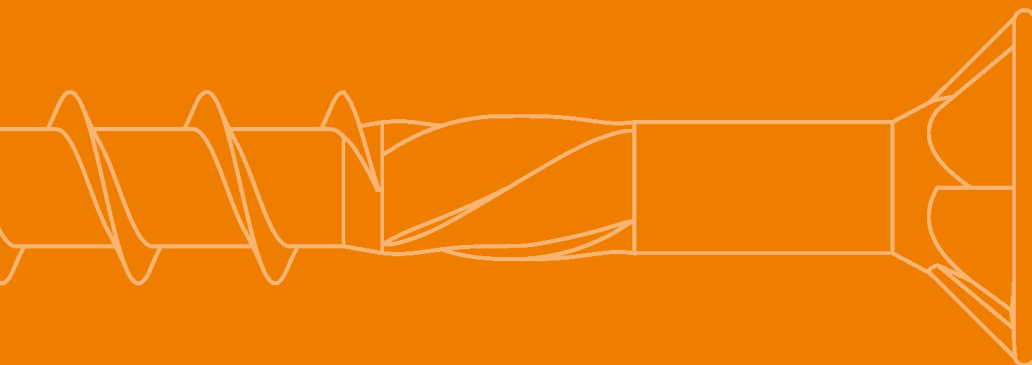

**HECO-Schrauben GmbH & Co. KG**

Dr.-Kurt-Steim-Straße 28,  
78713 Schramberg  
+49 (0)7422/989-0  
info@heco-schrauben.de

**HECO-France sarl**

592, Route de la Zone Artisanale  
ZA Les Millepoises, 46300 Le Vigan-en-Quercy  
+33(0)5.65.41.91.92.  
contact-france@heco.fr

[www.heco-schrauben.com](http://www.heco-schrauben.com)

A partner of 



Vers le catalogue  
en ligne

